

Z-KTECO

CZ	Návod k obsluze
EN	Instruction manual
DE	Bedienungsanweisung
SK	Návod na obsluhu
FR	Mode d'emploi
NL	Handleiding
PL	Instrukcja obsługi
GR	Εγχειρίδιο οδηγιών
HU	Kezelési útmutató

SI	Navodila za uporabo
SE	Instruktionsmanual
NO	Bruksanvisning
RU	Руководство по эксплуатации
UA	Керівництво з експлуатації
BG	Ръководство за употреба
RO	Manual de utilizare
ES	Manual de uso

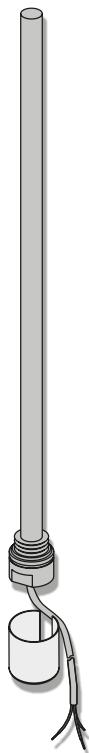

KORADO®

KORADO a.s.,
Bří Hubálků 869, 560 02 Česká Třebová, Česká republika
Info: +420 800 111 506, e-mail: info@korado.cz
www.korado.com

Návod k obsluze
Instruction manual
Bedienungsanweisung
Návod na obsluhu
Mode d'emploi
Handleiding
Instrukcja obsługi
Εγχειρίδιο οδηγιών
Kezelési útmutató
Navodila za uporabo
Instruktionsmanual
Bruksanvisning
Руководство по эксплуатации
Керівництво з експлуатації
Ръководство за употреба
Manual de utilizare
Manual de uso

CZ

EN

DE

SK

FR

NL

PL

GR

HU

SI

SE

NO

RU

UA

BG

RO

ES

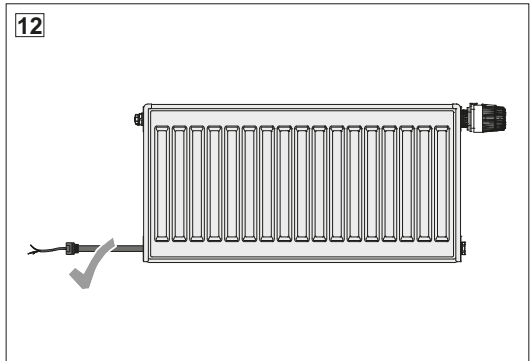
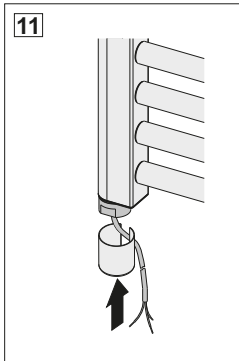
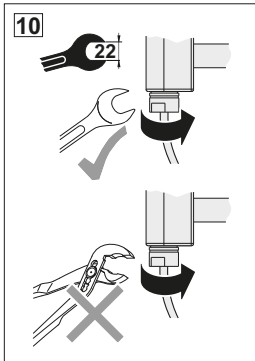
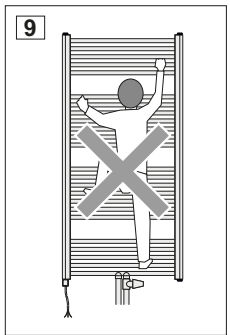
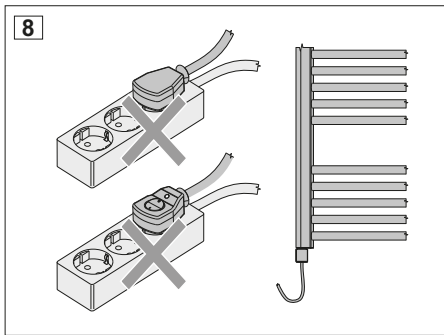
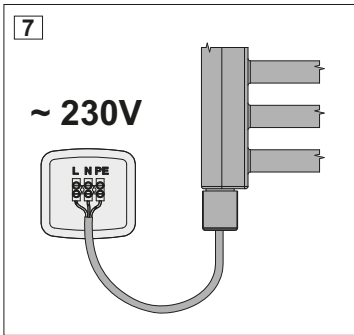
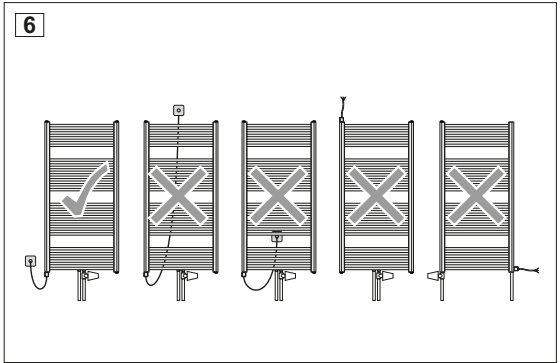
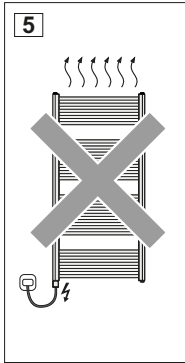
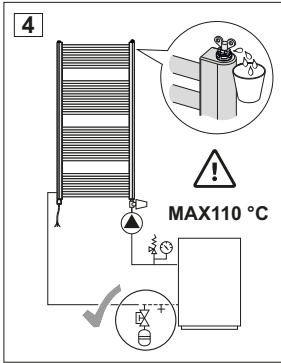
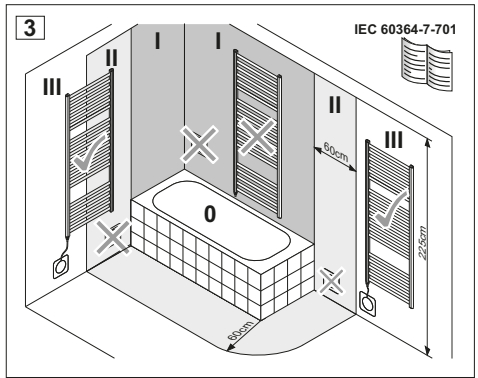
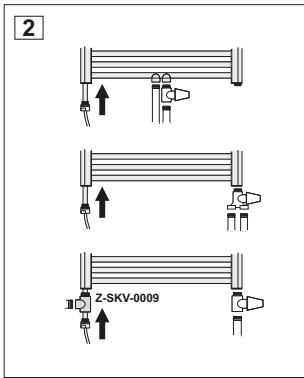
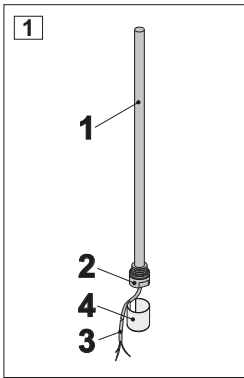

13

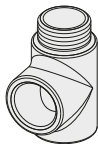

Z-SKV-0009

14

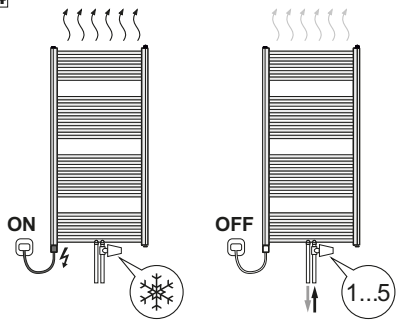

15

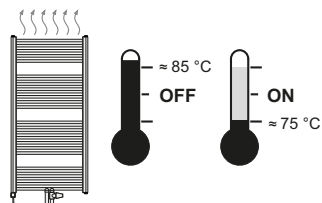

16

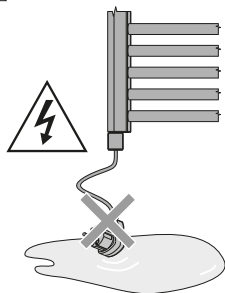

17

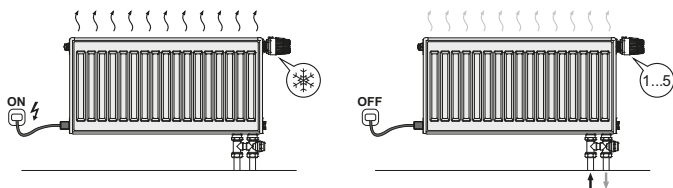

18

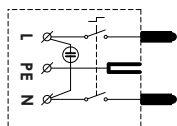
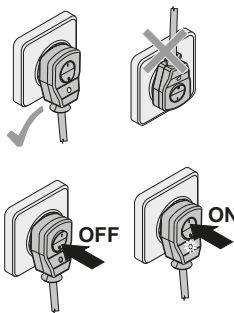
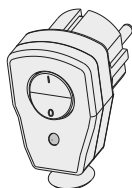

IP 44

Z-SKV-0010

19

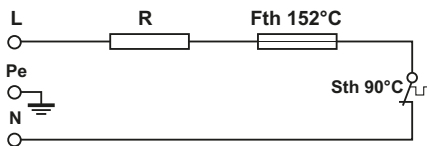

Návod k použití

I. Elektrické topné těleso pro kombinované vytápění

Gratulujeme k výběru produktu KORADO a.s. Naše výrobky byly navrženy a vyrobeny v souladu s platnými normami.



Přečtěte si návod, abyste si užíli bezproblémový provoz zařízení. Návod si uschovejte nebo si jej kdykoli stáhněte z webových stránek výrobce: www.korado.cz

II. Bezpečnostní požadavky



Věnujte zvláštní pozornost informacím v tomto odstavci. Nedodržení bezpečnostních pravidel může způsobit ohrožení života, zdraví nebo majetku.

A. Bezpečná montáž elektrického topného tělesa (obrázek 3, 4, 5, 6, 7, 8, 9, 10)

1. V případě nákupu výrobku, jehož obal jeví známky mechanického poškození nebo je mokrá, měl by to kupující nahlásit prodejci. Poškození obalu může mít za následek poškození produktu, což může způsobit riziko pro uživatele.
 2. Zařízení by mělo být montováno v souladu s pokyny výrobce obsaženými v tomto návodu.
 3. Montáž a výměna elektrického topného tělesa smí provádět výlučně odborník s odpovídající elektrotechnickou kvalifikací. Před prvním připojením elektrického topného tělesa k síti musí elektrickou bezpečnost otopeného tělesa s elektrickým topným tělesem zkontrolovat k tomu oprávněný odborník. Současně musí před prvním připojením do elektrické sítě prověřit, zda elektrická instalace splňuje předepsané bezpečnostní předpisy. V koupelnách a sprchách musí být dodržena ustanovení normy ČSN 33 2000-7-701 (resp. IEC 60364-7-701). Při montáži mimo území ČR je nutné se řídit odpovídajícími národními předpisy.
 4. Elektrické topné těleso se připojuje do instalační krabice pevného elektrického rozvodu s předřazeným vypínačem a jmenovitým napětím 230 V / 50 Hz. Přívodní elektroinstalace, do které bude elektrické topné těleso připojeno, musí splňovat předpisy pro připojení spotřebiče třídy I požadovaného výkonu.
 5. Musí být zajištěno, že obvod v elektrickém systému napájející zařízení je vybaven 30 mA proudovým chráničem.
 6. Po instalaci elektrického topného tělesa a napuštění otopného tělesa se musí ověřit izolační odpor a ochrana před úrazem elektrickým proudem podle příslušné ČSN EN. Při montáži mimo území ČR je nutné se řídit odpovídajícími národními předpisy.
 7. K napájení zařízení nepoužívejte žádné adaptéry ani prodlužovací kabely.
 8. Není-li zařízení vybaveno zástrčkou na napájecím kabelu nebo prostředkem pro odpojení od zdroje napájení s mezerou mezi kontakty ve všech pólech pro zajištění úplného odpojení, musí být takový vypínač instalován v pevné elektroinstalaci v souladu s předpisy vztahujícími se na takovou instalaci.
 9. **UPOZORNĚNÍ! Neprovazujte elektrické topné těleso „na sucho“, tedy mimo otopné těleso naplněné teplotnosnou látkou. Je absolutně zakázáno zapínat elektrické topné těleso v prázdném otopném tělese!**
 10. Otopné těleso nesmí být při provozu elektrického topného tělesa zavzdušněno, topná část elektrického topného tělesa musí být v celé své délce neustále ponořena v teplotnosnou kapalinu! Hrozí přehřátí a trvalé poškození elektrického topného tělesa!
 11. Nepoužívejte elektrické topné těleso v instalacích, kde může teplota topného média překročit 110 °C.
 12. Ujistěte se, že po instalaci elektrického topného tělesa se její napájecí kabel nedotýká horkých částí elektrického topného tělesa nebo otopného tělesa.
 13. Tlak v otopném tělese s namontovaným elektrickým topným tělesem nesmí překročit 1 MPa (10 bar).
 14. Výkon elektrického topného tělesa se vlivem v závislosti na rozměru otopného tělesa dle doporučení jeho výrobce.
- Použití elektrického topného tělesa o větší výkonu, než je doporučeno pro dané otopné těleso jeho výrobcem, je nepřipustné!**
15. Při manipulaci a montáži je nutné elektrické topné těleso chránit před nárazem, aby nedošlo k jeho mechanickému poškození.
 16. Zařízení je určeno pro domácí použití.

B. Použití elektrického topného tělesa

1. Výrobek používejte pouze k účelu, pro který byl určen výrobcem.
2. Zařízení není hračka.
3. Pravidelně kontrolujte zařízení, abyste zajistili jeho bezpečné používání (viz odstavec VIII).
4. Přívodní kabel elektrického topného tělesa nepokládejte na ohřáté otopné těleso!
5. Pokud je přívodní kabel poškozen, ihned odpojte elektrické topné těleso od přívodní elektrické sítě a zajistěte odbornou opravu! Poškozený přívodní kabel může vyměnit pouze výrobce elektrického topného tělesa!
6. Výrobce nenese odpovědnost za následky vyplývající ze svévolných konstrukčních změn elektrického topného tělesa neoprávněnými osobami.
7. Nedovolte, aby byla patice elektrického topného tělesa vystaven působení kapaliny (stříkající, kapající, stékající).
8. Tento spotřebič mohou používat děti ve věku 8 let a starší a osoby se sníženými fyzickými, smyslovými nebo mentálními schopnostmi nebo nedostatkem zkušeností a znalostí, pokud jsou pod dozorem nebo byly poučeny o používání spotřebiče bezpečným způsobem a rozumí případným nebezpečím. Děti si se spotřebičem nesmějí hrát. Čištění a údržbu prováděnou uživatelem nesmějí provádět děti bez dozoru.
9. Zařízení čistěte pouze při odpojeném napájení.
10. Otopné těleso vybavené elektrickým topným tělesem se může zahřívat na vysoké teploty. Budte opatrní při kontaktu se zařízením.
11. Napájecí kabel nadměrně nenatahujte ani neohýbejte, nepokládejte na něj těžké předměty.
12. Otopné těleso s elektrickým topným tělesem je určeno jen pro sušení textilního materiálu praného ve vodě!
13. Na otopné těleso se zakázáno stoupat a zavěšovat těžké předměty (obr. 9)!

C. Montáž a použití (obrázek 2, 4, 5, 6, 7, 12)

V případě otopného tělesa s elektrickým topným tělesem platí bezpečnostní pravidla uvedená v odstavcích II.A a II.B, a také následující:

1. Otopné těleso namontujte podle pokynu výrobce.
2. Otopné těleso s elektrickým topným tělesem nesmí být umístěno těsně pod zásuvkou (obr. 6).
3. Aby se vyloučilo nebezpečí hrozící velmi malým dětem, mělo by být instalováno tak, aby nejnižší příčka byla nejméně 600 mm nad podlahou.
4. Otopné těleso může být horké a může způsobit popáleniny. Budte obzvláště opatrní, když jsou přítomny děti nebo osoby se zdravotními postiženími.
5. Při sušení ručníků nebo oděvů se ujistěte, že použité prací prostředky a oblečení, které sušíte, mohou být sušeny při vysokých teplotách a nehrozí nebezpečí jejich poškození nebo vzniku nebezpečné situace.

D. Postup v nouzových situacích

1. "Nouzovou situaci" se rozumí:
 - Zapálení nebo kouř z topného tělesa nebo elektrického topného tělesa
 - Únik topného média z topného tělesa s elektrickým topným tělesem
 - Nekontrolované zahřívání zařízení
 - Přítomnost elektrického napětí na krytu nebo na povrchu topného tělesa
2. V případě nouzové situace:
 - Udržujte bezpečnou vzdálenost
 - Odpojte zařízení od napájení, případně odpojte napájení celého objektu
 - V případě požáru informujte příslušné služby nebo použijte hasicí prostředky popsané v odstavci II. D.3
 - Zavolejte odborníka s příslušnou kvalifikací, aby zařízení demontoval
 - Po nouzové situaci je zakázáno poškozené zařízení znovu připojit k napájení
3. Povolené hasicí prostředky:
 - Požární zařízení lze hasit pomocí hasicích prostředků, které umožňují hašení požárů elektrických zařízení pod napětím do 1000 V.

III. Určení (obrázek 2)

Elektrické topné těleso ECO (Z-KTECO) je určeno pro přímý ohřev teplosnosné látky v topných tělesech KORALUX a KORATHERM v období, kdy není v provozu systém ústředního vytápění. V tomto případě náplň topného tělesa ohřívá elektrické topné těleso. Elektrické topné těleso ECO (Z-KTECO) je možné použít pouze v topných tělesech, která jsou současně připojena na teplovodní otopnou soustavu s expanzní nádobou (obr. 4). Montovat tato elektrická topná tělesa do topných těles, která nejsou napojena na teplovodní otopnou soustavu (obr. 5) je zakázáno. Elektrická topná tělesa je možné používat pouze v topných systémech, kde je použita jako teplosnosná látka voda nebo nemrzoucí směs určená pro otopné systémy v koncentraci maximálně do -15 °C.

Elektrické topné těleso nesmí být používáno pro ohřev oleje!

Elektrické topné těleso není vybaveno snímačem teploty okolního prostředí.

IV. Technické údaje - elektrické topné těleso ECO

Příkon:	200, 300, 400, 500, 600, 700, 800, 900, 1000, 1200 W
Délka elektrického topného tělesa:	370, 370, 600, 600, 600, 600, 800, 800, 800, 800 mm
Provozní napětí:	230 V 50 Hz
Krytí:	IP68
Třída spotřebiče:	I
Přívodní kabel:	1,5 m (rovný)
Ukončení kabelu:	bez vidlice
Maximální provozní tlak:	1,0 MPa
Maximální provozní teplota:	110 °C
Připojovací závit:	G 1/2" (dle ISO 228)
Pracovní poloha:	svislá s přívodním kabelem dole (obr. 6) pro otopné těleso RADIK COMBI VK povolena poloha vodorovná (obr. 12)

V. Konstrukce - elektrické topné těleso ECO (obrázek 1, 11, 19)

1. Topná část
2. Patice
3. Napájecí kabel s volnými konci vodičů
4. Krytka

VI. Doplňková příslušenství (obrázek 13, 18)

Doplňková příslušenství se prodávají samostatně. Odpovídají konkrétnímu modelu elektrické topné tyče. Nejsou součástí zařízení.

Z-SKV-0009 – T-kus (obr. 13)

Z-SKV-0010 – zástrčka s vypínačem (obr. 18)

VII. Montáž (obrázek 1, 2, 4, 6, 7, 10, 11, 13, 18)



Věnujte zvláštní pozornost informacím v tomto odstavci. Nedodržení bezpečnostních pravidel může způsobit ohrožení života, zdraví nebo majetku.

UPOZORNĚNÍ! Před montáží se ujistěte, že elektrické topné těleso není připojeno k elektrické síti. Elektrické topné těleso nesmí být zapnuté „na sucho“ - může dojít k popálení a poškození tepelné ochrany. Před zapnutím topné tyče zkontrolujte, zda je v otopném tělese voda.

1. Elektrické topné těleso musí být instalováno vždy ve svislé poloze s přívodním kabelem dole (obr. 6). Umístění elektrického topného tělesa do otopného tělesa svisle shora nebo vodorovně je nepřípustné (obr. 6)! Vodorovná poloha elektrického topného tělesa je povolena pouze pro montáž do otopného tělesa RADIK COMBI VK (obr. 12)
2. Při montáži a provozu je nutno dbát na to, aby teplosnosná látka (tj. voda nebo nemrzoucí směs), která se vlivem zvýšené teploty objemově roztahuje, mohla odcházet do expanzní nádoby (obr. 4).
3. Před montáží zkontrolujte, zda výkon elektrického topného tělesa není vyšší než doporučuje výrobce otopného tělesa.
4. Topnou část elektrického topného tělesa opatrně zasuněte do spodní vývodky otopného tělesa (obr. 2) přímo nebo přes předtím namontovaný T-kus (Z-SKV-0009, obr. 13).
5. Utáhněte elektrické topné těleso klíčem 22 mm dostatečnou silou, abyste dosáhli těsného spojení.
6. Otopné těleso namontujte dle pokynu výrobce na zeď a připojte k otopnému systému a odvědujte (obr. 4).
7. Po namontování otopného tělesa na stěnu, nasuňte na patici elektrického topného tělesa (2. obr. 1) přibalenou krytku (4. obr. 1).
8. Vždy nechte jeden ventil otopného tělesa otevřený, aby ohřáté topné médium nezatékalo do systému ústředního vytápění. Maximální tlak pro elektrické topné těleso je 1 MPa (10 bar) (obr. 14 a obr. 17).
9. Elektrické topné těleso lze připojit pouze do zásuvky vybavené připojením ochranného obvodu PE.
10. Před prvním zapnutím elektrického topného tělesa ověřte jeho stav, viz odstavec VIII a zkontrolujte zda je otopné těleso naplněné a odvzdušněné.

11. Při trvalém připojení zařízení k instalaci postupujte podle následujících pokynů:
 - a) Hnědá izolace vodiče - fázový vodič (L)
 - b) Modrá izolace vodiče - neutrální vodič (N)
 - c) Žluto-zelená izolace vodiče - ochranný vodič (uzemnění) (PE)
12. Otopné těleso s elektrickým topným tělesem v systému ústředního vytápění musí mít uzavírací ventily na přívodu a zpátečce pro případnou demontáž.
13. Při instalaci vidlice se spínačem VS1 (Z-SKV-0010, obr. 18) v koupelnách a sprchách musí být dodržena ustanovení normy ČSN 33 2000-7-701 (resp. IEC 60364-7-701) (obr. 2). Připojovací zásuvka, do které bude toto příslušenství zapojeno, musí splňovat předepsané bezpečnostní předpisy a normy, a musí být trvale přístupná (z důvodu možnosti odpojení elektrického topného tělesa od sítě).
UPOZORNĚNÍ: Vidlice se spínačem Z-SKV-0010 má krytí IP44 a lze ji provozovat v zóně III (V zóně 0, I a II nesmí být umístěny zásuvky s napětím 230V-).

VIII. Ověření stavu zařízení (obrázek 1)



Věnujte zvláštní pozornost informacím v tomto odstavci. Nedodržení bezpečnostních pravidel může způsobit ohrožení života, zdraví nebo majetku.

Zařízení by mělo být kontrolováno před prvním spuštěním a pravidelně během používání. Kontrolu technického stavu se doporučuje provádět podle následujícího seznamu:

1. Těsnost spojení mezi elektrickým topným tělesem a otopným tělesem
 Dávejte pozor na:
 - únik teplotnosné látky (vody) z otopného tělesa
 - vlhkost hromadící se na těsnění v místě spojení elektrického topného tělesa s otopným tělesem
2. Těsnost topného prvku
 Dávejte pozor na:
 - vlhkost v blízkosti spojení napájecího kabelu s patičí (2, obr. 1)
3. Stav elektrického připojení
 Zkontrolujte:
 - stav izolace napájecího kabelu (žádné viditelné poškození izolace - hluboká poškrábání, praskliny)
 - stav zástrčky (žádné praskliny, uvolněné připojovací kolíky, utažený kabel)
 - připojení kabelu k zařízení (kabel musí být připojen pevně a těsně)
4. Správné zahřívání elektrického topného tělesa:
 - Po asi 30 minutách od zapnutí elektrického topného tělesa byste měli zaznamenat výrazné zahřátí otopného tělesa.

IX. Funkčnost (obrázek 19)

1. Elektrické topné těleso je vybaveno teplotním spínačem s vypínací teplotou cca 85 °C. Po dosažení této teploty spínač vypne elektrické topné těleso a znovu jej zapne, jakmile se teplotnosná látka v otopném tělese ochladí na teplotu cca 75 °C.
2. Dvoustupňová tepelná ochrana:
 - a) teplotní snímač nedovolí zvýšení teploty nad 85 °C
 - b) tepelná pojistka odpojí napájení elektrického topného tělesa při poruše teplotního spínače nebo při nekontrolovaném zvýšení teploty

X. Ovládání

Elektrické topné těleso (ohřev teplotnosné látky) se uvádí do provozu a vypíná předřazeným vypínáčem (samostatným nebo součástí síťové vidlice VS1 (obr. 18).

Porucha elektrického topného tělesa je nejčastěji způsobena: přepálením tepelné pojistky v důsledku provozu „na sucho“, nesprávně zvoleným výkonem elektrického topného tělesa pro otopné těleso, ve kterém je použito (viz odstavec IIA.14) nebo provozem v zavzdušněném systému ústředního vytápění.

V případě poruchy kontaktujte výrobce.

XI. Demontáž elektrického topného tělesa (obrázek 10)

Demontáž zařízení smí provést pouze instalatér s příslušnou kvalifikací

1. Vypněte elektrické topné těleso a odpojte ho od elektrické sítě.
2. Uzavřete ventily na přívodu a zpátečce otopného tělesa. Demontujte otopné těleso a vylejte z něho teplotnosnou látku.
3. tahem směrem dolů vyjměte krytku elektrického topného tělesa.
4. Vyšroubujte elektrické topné těleso z vývody otopného tělesa klíčem 22.

XII. Údržba

Při čištění odpojte elektrické topné těleso od napájení. Patice a napájecí kabel elektrického topného tělesa nesmí být vystaveny působení kapaliny (stříkající, kapající, stékající). Děti by neměly provádět údržbu zařízení bez řádného dozoru. K čištění se doporučuje používat měkké hadříky nebo houbičky. V žádném případě nepoužívejte žíravé a abrazivní čisticí prostředky nebo ostré předměty! Zabráňte tím poškození povrchu otopného tělesa a krytky.

- Lakované povrchy myjte teplou vodou a jemnými čisticími prostředky.
- Chromované povrchy čistěte prostředky určenými k tomuto účelu.

XIII. Přepravní a skladovací podmínky

Během přepravy a skladování by zařízení nemělo být vystaveno:

1. Přímému působení vody
2. Teplotě mimo rozsah od 5 °C do 35 °C
3. Vlhkosti vzduchu vyšší než 70 %
4. Působení velkých sil a přetížení, které mohou mechanicky poškodit elektrické topné těleso. Vystavení zařízení výše uvedeným rizikům může mít za následek poškození elektrického topného tělesa.

**Stará elektrická a elektronická zařízení**

Elektrická nebo elektronická zařízení, která již nejsou způsobilá k užívání, je nutno shromažďovat odděleně a odevzdat k ekologické recyklaci (Evropská směrnice o starých elektrických a elektronických zařízeních). K likvidaci starých elektrických nebo elektronických zařízení využívejte vratné a sběrné systémy vybudované v dané zemi.

Instruction Manual

I. Electric heating element for combined heating

Congratulations on your decision to choose products by KORADO a.s. Our products are designed and manufactured in accordance with the applicable standards.



Please read the instruction manual to enjoy trouble-free operation of the device. Keep the instruction manual in a safe place or download it at any time from the manufacturer's website: www.korado.com

EN

II. Safety requirements



Pay special attention to the information in this section. Failure to observe the safety rules may cause danger to life, health or property.

A. Safe installation of the electric heating element (Figure 3, 4, 5, 6, 7, 8, 9 and 10)

1. If you have purchased a product with packaging which shows signs of mechanical damage or is wet, please report this to your dealer. Damage to the packaging may result in damage to the product, which may put the user at risk.
2. The device should be installed in accordance with the manufacturer's instructions contained in this manual.
3. Installation and replacement of the electric heating element may only be carried out by a specialist with the appropriate electrical qualifications. Before the electric heating element is connected to the mains for the first time, the electrical safety of the radiator with an electric heating element must be checked by an authorised specialist. At the same time, this specialist must check that the electrical installation complies with the prescribed safety regulations before connecting it to the mains for the first time. The provisions of the ČSN 33 2000-7-701 standard (or IEC 60364-7-701) must be complied with in bathrooms and shower rooms. For installation outside the Czech Republic, the respective national regulations must be followed.
4. The electric heating element is connected to a fixed electrical mains installation box with an upstream switch and a nominal voltage of 230 V / 50 Hz. The supply wiring, to which the electric heating element will be connected, must meet the requirements of regulations for connection of class I appliances of the required power output.
5. The circuit in the electrical system supplying the device must be equipped with a 30 mA residual current device.
6. After installation of the electric heating element and filling of the radiator, the insulation resistance and protection against electric shock must be checked in accordance with the respective ČSN EN. For installation outside the Czech Republic, the respective national regulations must be followed.
7. Do not use any adapters or extension cables to supply power to the device.
8. Unless the device is equipped with a plug on the power cord or a means of disconnection from the power source with a gap between the contacts at all poles to ensure complete disconnection, a switch like this must be installed in the fixed wiring in accordance with the regulations applicable to such installation.
9. **PLEASE NOTE! Do not operate the electric heating element "dry", i.e. outside a radiator filled with a heat transfer medium. It is absolutely prohibited to switch on the electric heating element when the radiator is empty!**
10. The radiator must not be vented during operation of the electric heating element, the heating part of the electric heating element must be immersed in the heat transfer medium along its entire length! There is a risk of overheating and permanent damage to the electric heating element!
11. Do not use the electric heating element in installations where the temperature of the heating medium may exceed 110°C.
12. Make sure that after installing the electric heating element, its power cord does not touch the hot parts of the electric heating element or the radiator.
13. The pressure in a radiator with an electric heating element installed must not exceed 1 MPa (10 bar).
14. The output power of the electric heating element is selected depending on the size of the radiator according to the manufacturer's recommendations.
The use of an electric heating element with a higher output power than that recommended for the radiator by its manufacturer is not permitted!
15. The electric heating element must be protected from impact during handling and installation to prevent mechanical damage.
16. The device is intended for domestic use.

B. Using the electric heating element

1. Use the product only for the purpose for which it was designed by the manufacturer.
2. The device is not a toy.
3. Check the equipment regularly to ensure its safe use (see Section VIII).
4. Do not place the power cord of the electric heating element on the heated radiator!
5. If the power cord is damaged, disconnect the electric heating element from the electrical mains supply immediately and have it professionally repaired! A damaged power cable can only be replaced by the manufacturer of the electric heating element!
6. The manufacturer shall not be liable for any consequences resulting from the design of the electric heating element or radiator having been tampered with by unauthorised persons.
7. Do not allow the base of the electric heating element to be exposed to liquid (splashing, dripping or trickling).
8. This appliance may only be used by children aged 8 or over and people with impaired physical, sensory or mental abilities or a lack of experience and knowledge if supervised or instructed with regards to safe use of the appliance and if they understand the possible danger. Children must not play with the appliance. Cleaning and maintenance performed by the user must not be performed by unsupervised children.
9. Clean the device only when the power is disconnected.
10. A radiator equipped with an electric heating element can heat up to high temperatures. Be careful when touching the radiator.
11. Do not excessively stretch or bend the power cord or place heavy objects on it.
12. The radiator with an electric heating element is designed only for drying textile material washed in water!
13. Climbing on the radiator and hanging heavy items from it is prohibited (Fig. 9)

C. Installation and use (Figure 2, 4, 5, 6, 7 and 12)

- In the case of a radiator with an electric heating element, the safety rules in Sections II.A and II.B apply, as well as the following:
1. Install the radiator according to the manufacturer's instructions.

- The radiator with an electric heating element must not be placed directly under a mains socket (Fig. 6).
- In order to rule out any danger to very small children, it should be installed in such a way that the lowest cross bar is at least 600 mm above the floor.
- The radiator may be hot and can cause burns. Be especially careful when children or people with disabilities are present.
- When drying towels or clothes, make sure that the detergents used and the clothes you are drying can be dried at high temperatures and that there is no risk of damaging them or a dangerous situation arising.

D. Procedure in the event of an emergency

- "Emergency" is understood to mean:
 - Flames or smoke coming from the radiator or the electric heating element
 - Leakage of the heating medium from the radiator with an electric heating element
 - Uncontrolled heating of the device
 - Presence of electrical voltage on the cover or surface of the radiator
- In the event of an emergency:
 - Keep a safe distance
 - Disconnect the device from the power supply, or disconnect the power supply to the entire building
 - In the event of a fire, inform the relevant services or use the extinguishing agents described in Section II. D.3
 - Call a suitably qualified specialist to remove the device
 - After an emergency, reconnection of the damaged device to the power supply is prohibited
- Permitted extinguishing agents:
 - Device fires can be extinguished by means of extinguishing agents which are capable of extinguishing fires in electrical equipment with a voltage of up to 1000 V.

III. Designation (Figure 2)

The ECO (Z-KTECO) electric heating element is designed for direct heating of the heat transfer medium in KORALUX and KORATHERM radiators in periods when the central heating system is not in operation. In this case, the filling of the radiator is heated by the electric heating element. The ECO (Z-KTECO) electric heating element can only be used in radiators which are simultaneously connected to a hot water heating system with an expansion tank (Fig. 4). Installation of these electric heating elements in radiators which are not connected to a hot water heating system (Fig. 5) is prohibited. Electric heating elements may only be used in heating systems where water or an antifreeze mixture designed for heating systems is used as the heat transfer medium in a concentration of up to -15°C.

The electric heating element must not be used to heat oil!

The electric heating element is not equipped with an ambient temperature sensor.

IV. Technical data	Power input:	200, 300, 400, 500, 600, 700, 800, 900, 1000, 1200 W
	Length of electric heating element	370, 370, 600, 600, 600, 600, 800, 800, 800, 800 mm
	Operating voltage:	230 V 50 Hz
	Protection:	IP68
	Appliance class:	I
	Power cord:	1.5 m (straight)
	Cable termination:	without plug
	Maximum operating pressure:	10 bar
	Maximum operating temperature:	110°C
	Connection thread:	G 1/2" (according to ISO 228)
	Operating position:	vertical with power cord at the bottom (Fig. 6) horizontal position permitted for the RADIK COMBI VK radiator (Fig. 12)

V. Design - ECO electric heating element (Figure 1, 11 and 19)

- Heating part
- Base
- Power cable with loose wire ends
- Cover

VI. Optional accessories (Figure 13 and 18)

Optional accessories are sold separately. They correspond to the specific model of electric heating element. They are not part of the device.

Z-SKV-0009 – T-branch (Fig. 13)

Z-SKV-0010 – plug with switch (Fig. 18)

VII. Installation (Figure 1, 2, 4, 6, 7, 10, 11, 13 and 18)



Pay special attention to the information in this section. Failure to observe the safety rules may cause danger to life, health or property.

PLEASE NOTE! Before installation, make sure that the electric heating element is not connected to the mains. The electric heating element must not be switched on "dry" - this could lead to burns and damage to the thermal protection. Before switching on the heating element, check whether there is water in the radiator.

- The electric heating element must always be installed vertically with the power cord at the bottom (Fig. 6). Placing of the electric heating element vertically from above or horizontally in the radiator (Fig. 6) is prohibited! A horizontal position of the electric heating element is only permitted for installation in the RADIK COMBI VK radiator (Fig. 12)
- During installation and operation, care must be taken to ensure that the heat transfer medium (i.e. water or antifreeze mixture), which expands in volume due to the increased temperature, can escape into the expansion tank (Fig. 4).
- Before installation, check that the output power of the electric heating element is not higher than recommended by the radiator manufacturer.
- Carefully insert the heating part of the electric heating element into the bottom bushing of the radiator (Fig. 2) directly or via the previously installed T-branch (Z-SKV-0009, Fig. 13).
- Tighten the electric heating element with a 22 mm wrench with sufficient force to achieve a tight connection.

6. Mount the radiator on the wall according to the manufacturer's instructions and connect it to the heating system and vent it (Fig. 4).
7. After mounting the radiator on the wall, slide the supplied cover (4, Fig. 1) onto the base of the electric heating element (2, Fig. 1).
8. Always leave one valve of the radiator open to prevent pressure build-up due to thermal expansion of the heat transfer medium. The second valve must remain closed to prevent the heated heat transfer medium from leaking into the central heating system. The maximum pressure for the electric heating element is 1 MPa (10 bar) (Fig. 14 and Fig. 17).
9. The electric heating element can only be connected to a socket equipped with a PE protection circuit connection.
10. Before switching on the electric heating element for the first time, check its condition, see Section VIII and check that the radiator has been filled and vented.
11. To permanently connect the device to the mains, follow these instructions:
 - a) Brown wire insulation - phase wire (L)
 - b) Blue wire insulation - neutral wire (N)
 - c) Yellow-green wire insulation - protective wire (earthing) (PE)
12. A radiator with an electric heating element in a central heating system must have shut-off valves at the supply and return for possible dismantling.
13. When installing the plug with a switch (Z-SKV-0010, Fig. 18) in bathrooms and shower rooms, the provisions of the ČSN 33 2000-7-701 standard (or IEC 60364-7-7-701) must be complied with (Fig. 2). The connection socket into which this accessory will be plugged must comply with the prescribed safety regulations and standards, and must be permanently accessible (in order to disconnect the electric heating element from the mains).

WARNING: The plug with switch Z-SKV-0010 has protection class IP44 and can be operated in zone III (230V- sockets must not be placed in zones 0, I and II).

VIII. Checking the condition of the device (Figure 1)



Pay special attention to the information in this section. Failure to observe the safety rules may cause danger to life, health or property.

The device should be checked before it is first set into operation and regularly during use. We recommend that the technical condition be checked according to the following list:

1. Sealing of the connection between the electric heating element and the radiator
Watch out for:
 - leakage of the heat transfer medium (water) from the radiator
 - moisture accumulating on the seal at the connection point between the electric heating element and the radiator
2. Sealing of the heating element
Watch out for:
 - moisture near the connection of the power cord to the base (2, Fig. 1)
3. Condition of the electrical connection
Check:
 - the condition of the power cord insulation (no visible damage to the insulation)
 - deep scratches or cracks)
 - the condition of the plug (no cracks, loose connection pins, tightened cable)
 - connection of the cord to the device (the cord must be connected firmly and tightly)
4. Correct heating of the electric heating element
About 30 minutes after switching on the electric heating element, you should notice the radiator heating up significantly.

IX. Functionality (Figure 19)

1. The electric heating element is equipped with a temperature switch with switching temperature of approx. 85°C. When this temperature is reached, the switch switches off the electric heating element and switches it on again when the heat transfer medium in the radiator has cooled down to a temperature of approx. 75°C.
2. Two-stage thermal protection:
 - a) the temperature sensor will not allow the temperature to exceed 85°C
 - b) the thermal cut-off disconnects the power supply to the electric heating element if the temperature sensor fails or if the temperature rises in an uncontrolled manner

X. Control

The electric heating element (heating of the heat transfer medium) is set into operation and switched off by an upstream switch (separate or part of the mains plug) (Fig. 18).

Malfunctioning of the electric heating element is most commonly caused by: blowing of the thermal cut-off due to "dry running", incorrectly selected power output of the electric heating element for the radiator in which it is used (see Section IIA.14) or operation in a vented central heating system.

In the event of a malfunction, contact the manufacturer.

XI. Removal of the electric heating element (Figure 10)

Removal of the device may only be carried out by a plumber with the appropriate qualifications.

1. Switch off the electric heating element and disconnect it from the mains.
2. Close the valves on the supply and return of the radiator. Remove the radiator and pour out the heat transfer medium.
3. pull downwards to remove the cover of the electric heating element.
4. Unscrew the electric heating element from the radiator bushing with a 22 wrench.

XII. Maintenance

When cleaning, disconnect the electric heating element from the power supply. The base and power cord of the electric heating element must not be exposed to liquid (splashing, dripping or trickling). Children should not carry out maintenance of the device without proper supervision. Soft cloths or sponges are recommended for cleaning. Never use corrosive and abrasive cleaning agents or sharp objects! This will prevent damage to the surface of the radiator and the cover.

- Wash painted surfaces with warm water and mild detergents.
- Clean chrome-plated surfaces with products designed for this purpose.

XIII. Transportation and storage conditions

During transportation and storage, the device should not be exposed to:

1. The direct effects of water
 2. Temperature outside the range of 5°C to 35°C
 3. Air humidity greater than 70%
 4. The effects of large forces and overloading which could cause mechanical damage to the electric heating element.
- Exposing the device to the above-mentioned risks may result in damage to the electric heating element.



Old electrical and electronic equipment

Electrical or electronic equipment that is no longer fit for use must be collected separately and sent for environmentally friendly recycling (European Directive on old electrical and electronic equipment). Use nationally established return and collection systems to dispose of old electrical or electronic equipment.

Gebrauchsanweisung

I. Elektrischer Heizstab für kombinierte Heizung

Herzlichen Glückwunsch zur Wahl der Produkte von KORADO a.s. Unsere Produkte wurden in der Übereinstimmung mit den gültigen Normen entworfen und hergestellt.



Um einen problemlosen Betrieb der Anlage genießen zu können, lesen Sie bitte die Gebrauchsanweisung durch. Die Anweisung bewahren Sie auf, Sie können sie auch jederzeit von den Web-Seiten des Herstellers herunterladen: www.korado.cz

II. Sicherheitsanforderungen



Beachten Sie die Informationen in diesem Absatz. Missachtung der Sicherheitsregeln kann zu Lebensgefahr, Gesundheits- oder Sachschäden führen.

A. Sichere Montage des elektrischen Heizkörpers (Abbildung 3, 4, 5, 6, 7, 8, 9, 10)

1. Beim Kauf eines Produkts, dessen Verpackung Anzeichen von mechanischer Beschädigung aufweist oder nass ist, sollte der Käufer dies dem Verkäufer melden. Eine Beschädigung der Verpackung kann zu Schäden am Produkt führen, die eine Gefahr für den Benutzer darstellen können.
2. Das Gerät sollte gemäß den in diesem Handbuch enthaltenen Anweisungen des Herstellers zusammengebaut werden.
3. Die Montage und der Wechsel des elektrischen Heizstabs dürfen nur durch einen Fachmann mit entsprechender elektrotechnischer Qualifikation erfolgen. Vor dem ersten Anschluss des elektrischen Heizstabs an das Stromnetz muss die elektrische Sicherheit des Heizkörpers mit elektrischem Heizstab durch einen autorisierten Fachmann überprüft werden. Gleichzeitig muss vor dem ersten Anschluss an das Stromnetz geprüft werden, ob die Elektroinstallation den vorgeschriebenen Sicherheitsvorschriften entspricht. In Badezimmern und Duschen sind die Bestimmungen der Norm ČSN 33 2000-7-701 (bzw. IEC 60364-7-701) zu beachten. Bei der Montage außerhalb des Gebietes der Tschechischen Republik sind die entsprechenden Landesvorschriften zu beachten.
4. Der elektrische Heizstab wird an den Installationskasten einer festen Elektroverteilung mit vorgeschaltetem Schalter und einer Nennspannung von 230 V / 50 Hz angeschlossen. Die Versorgungsleitungen, an die der elektrische Heizstab angeschlossen wird, muss den Vorschriften für den Anschluss eines Geräts der Klasse I mit der erforderlichen Leistung entsprechen.
5. Es muss sichergestellt werden, dass der Stromkreis im elektrischen System, der das Gerät versorgt, mit einem 30 mA Fehlerstrom-Schutzschalter ausgestattet ist.
6. Nach dem Einbau des elektrischen Heizstabs und dem Befüllen des Heizstabs müssen der Isolationswiderstand und der Schutz gegen elektrischen Schlag gemäß der einschlägigen EN überprüft werden. Bei der Montage außerhalb des Gebietes der Tschechischen Republik sind die entsprechenden Landesvorschriften zu beachten.
7. Verwenden Sie zur Stromversorgung des Geräts keine Adapter oder Verlängerungskabel.
8. Wenn das Gerät nicht mit einem Stecker am Netzkabel oder einer Möglichkeit zum Trennen von der Stromquelle mit einer Lücke zwischen den Kontakten an allen Polen ausgestattet ist, um eine vollständige Trennung zu gewährleisten, muss ein solcher Schalter in einer festen Elektroinstallation gemäß der für diese Installation geltenden Vorschriften installiert werden.
9. **HINWEIS! Betreiben Sie den elektrischen Heizstab nicht "trocken", d. h. außerhalb eines mit einer Wärmeträgerflüssigkeit gefüllten Heizkörpers. Es ist absolut verboten, den elektrischen Heizstab in einem leeren Heizkörper einzuschalten!**
10. Der Heizkörper darf während des Betriebs des elektrischen Heizstabs nicht belüftet werden, der Heizteil des elektrischen Heizstabs muss jederzeit in die Wärmeträgerflüssigkeit eingetaucht sein! Überhitzungsgefahr und dauerhafte Beschädigung des elektrischen Heizstabs!
11. Verwenden Sie den elektrischen Heizstab nicht in Anlagen, in denen die Temperatur des Heizmediums 110 °C überschreiten kann.
12. Stellen Sie sicher, dass nach der Installation des elektrischen Heizstabs dessen Netzkabel nicht die heißen Teile des elektrischen Heizstabs oder des Heizkörpers berührt.
13. Der Druck im Heizkörper darf bei eingebautem elektrischen Heizstab 1 MPa (10 bar) nicht überschreiten.
14. Die Leistung des elektrischen Heizstabs wird je nach Größe des Heizkörpers gemäß den Empfehlungen des Herstellers gewählt. **Die Verwendung des elektrischen Heizstabs mit einer höheren Leistung als die vom Hersteller für den jeweiligen Heizkörper empfohlene ist nicht zulässig!**
15. Bei der Handhabung und Montage ist es notwendig, den elektrischen Heizstab vor Stößen zu schützen, um mechanische Beschädigungen zu vermeiden.
16. Die Anlage ist für den Heimgebrauch bestimmt.

B. Verwendung des elektrischen Heizstabs

1. Benutzen Sie das Produkt nur für den Zweck, für den es vom Hersteller vorgesehen ist.
2. Die Anlage ist kein Spielzeug.
3. Überprüfen Sie die Anlage regelmäßig, um eine sichere Verwendung zu gewährleisten (siehe Abschnitt VIII).
4. Legen Sie das Versorgungskabel des elektrischen Heizstabs nicht auf dem erwärmten Heizkörper ab!
5. Falls das Versorgungskabel beschädigt ist, trennen Sie den elektrischen Heizstab sofort vom elektrischen Versorgungsnetz und sorgen Sie für die fachliche Reparatur! Ein beschädigtes Versorgungskabel kann nur vom Hersteller des elektrischen Heizstabs ausgetauscht werden!
6. Der Hersteller übernimmt keine Verantwortung für die Folgen, die durch willkürliche Konstruktionsänderungen des elektrischen Heizstabs durch Unbefugte entstehen.
7. Vermeiden Sie, dass der Sockel des elektrischen Heizstabs Flüssigkeiten ausgesetzt wird (Spritzer, Tropfen, Rieseln).
8. Dieses Gerät kann von Kindern ab 8 Jahren und Personen mit eingeschränkter körperlicher, sensorischer oder geistiger Fähigkeiten oder mangelnder Erfahrung und Wissen verwendet werden, wenn sie beaufsichtigt oder in die sichere Verwendung des Geräts eingewiesen wurden und die damit verbundenen Gefahren verstehen. Kinder dürfen nicht mit dem Gerät spielen. Die vom Benutzer durchgeführte Reinigung und Wartung darf nicht von Kindern ohne Aufsicht durchgeführt werden.
9. Reinigen Sie das Gerät nur bei ausgeschalteter Stromversorgung.
10. Ein mit elektrischem Heizstab ausgestatteter Heizkörper kann hohe Temperaturen erreichen. Seien Sie vorsichtig beim Umgang mit Geräten.
11. Dehnen oder biegen Sie das Netzkabel nicht übermäßig und stellen Sie keine schweren Gegenstände darauf.
12. Der Heizkörper mit elektrischem Heizstab ist nur zum Trocknen von in Wasser gewaschenem Textilmaterial bestimmt!
13. Es ist verboten, auf den Heizkörper zu klettern und schwere Gegenstände daran aufzuhängen (Abb. 9)!

C. Montage und Verwendung (Abbildung 2, 4, 5, 6, 7, 12)

Bei einem Heizkörper mit elektrischem Heizstab gelten die in den Abschnitten II.A und II.B aufgeführten Sicherheitsregeln sowie Folgendes:

1. Installieren Sie den Heizkörper gemäß den Anweisungen des Herstellers.
2. Ein Heizkörper mit elektrischem Heizstab darf nicht direkt unter der Steckdose platziert werden (Abb. 6).
3. Um eine Gefahr für Kleinkinder zu vermeiden, sollte die Montage so erfolgen, dass das unterste Rohr mindestens 600 mm über dem Boden liegt.
4. Der Heizkörper kann heiß sein und Verbrennungen verursachen. Seien Sie besonders vorsichtig, wenn Kinder oder behinderte Menschen anwesend sind.
5. Achten Sie beim Trocknen von Handtüchern oder Kleidung darauf, dass die verwendeten Waschmittel und die zu trocknende Kleidung bei hohen Temperaturen getrocknet werden können und keine Gefahr besteht, dass sie beschädigt werden oder eine gefährliche Situation entsteht.

D. Vorgehensweise in Notfällen

1. Unter „Notfall“ versteht man:
 - Aus dem Heizkörper oder dem elektrischen Heizstab ausgehende Entzündung oder Rauchentwicklung
 - Austreten von Heizmedium aus einem Heizkörper mit elektrischem Heizstab
 - Unkontrollierte Erwärmung des Gerätes
 - Das Vorhandensein elektrischer Spannung an der Abdeckung oder an der Oberfläche des Heizkörpers
2. Vorgehen im Notfall:
 - Sicherheitsabstand halten
 - Trennen Sie das Gerät von der Stromversorgung oder unterbrechen Sie die Stromversorgung des gesamten Objekts
 - Im Brandfall informieren Sie die zuständigen Dienste oder verwenden Sie die in Abschnitt II beschriebenen Löschmittel. D.3
 - Rufen Sie einen qualifizierten Fachmann an, um das Gerät zu demontieren
 - Nach einem Notfall ist es verboten, das beschädigte Gerät wieder an die Stromversorgung anzuschließen
3. Zulässige Löschmittel:
 - Gerätebrände können mit Feuerlöschern gelöscht werden, mit denen elektrische Gerätebrände unter Spannungen bis zu 1000 V gelöscht werden können.

III. Bestimmungszweck (Abbildung 2)

Der elektrische Heizstab ECO (Z-KTECO) ist für die direkte Beheizung des wärmeleitenden Stoffs in den Heizkörpern KORALUX und KORATHERM in der Zeit, in der die Zentralheizung nicht in Betrieb ist, bestimmt. In diesem Fall wird die Füllung des Heizkörpers durch den elektrischen Heizstab erwärmt. Der elektrische Heizstab ECO(Z-KTECO) kann nur in Heizungsanlagen eingesetzt werden, die gleichzeitig eine Warmwasserheizung mit Ausdehnungsgefäß angeschlossen sind (Abb. 4). Es ist verboten, diese elektrischen Heizstäbe in Heizungsanlagen zu installieren, die nicht an ein Warmwasserheizungssystem angeschlossen sind (Abb. 5). Die elektrischen Heizstäbe dürfen nur in Heizungsanlagen verwendet werden, in denen Wasser oder für Heizungsanlagen bestimmtes Frostschutzmittel in einer Konzentration bis zu -15 °C als Wärmeträger eingesetzt wird. Der elektrische Heizstab darf nicht für Heizöl verwendet werden! Der elektrische Heizstab ist nicht mit einem Umgebungstemperaturfühler ausgestattet.

IV. Technische Angaben - elektrischer Heizstab ECO

Leistungsaufnahme:	200, 300, 400, 500, 600, 700, 800, 900, 1000, 1200 W
Länge des elektrischen Heizstabs:	370, 370, 600, 600, 600, 600, 800, 800, 800, 800 mm
Betriebsspannung:	230 V 50 Hz
Schutzart:	IP68
Gerätekategorie:	I
Zuleitungskabel:	1,5 m (gerade)
Kabelabschluss:	ohne Gabel
Maximaler Betriebsdruck:	1,0 MPa
Maximale Betriebstemperatur:	110 °C
Anschlussgewinde:	G 1/2" (nach ISO 228)
Arbeitsposition:	vertikal mit dem Versorgungskabel unten (Abb. 6) für den Heizkörper RADIK COMBI VK ist horizontale Position erlaubt (Abb. 12)

V. Konstruktion - elektrischer Heizstab ECO (Abbildung 1, 11, 19)

1. Heizteil
2. Sockel
3. Versorgungskabel mit freien Leiterenden
4. Abdeckung

VI. Optionales Zubehör (Abbildung 13, 18)

Das optionale Zubehör wird separat verkauft. Es entspricht dem konkreten Modell des elektrischen Heizstabs. Es ist kein Bestandteil des Geräts.

Z-SKV-0009 - T-Stück (Abb. 13)

Z-SKV-0010 - Stecker mit Schalter (Abb. 18)

VII. Montage (Abbildung 1, 2, 4, 6, 7, 10, 11, 13, 18)



Beachten Sie die Informationen in diesem Absatz. Missachtung der Sicherheitsregeln kann zu Lebensgefahr, Gesundheits- oder Sachschäden führen.

HINWEIS! Stellen Sie vor der Installation sicher, dass der elektrische Heizstab nicht an das Stromnetz angeschlossen ist. Der elektrische Heizstab darf nicht "trocken" eingeschaltet werden - dies kann zu Verbrennungen und Schäden am Wärmeschutz führen. Prüfen Sie vor dem Einschalten des Heizstabs, ob sich Wasser im Heizkörper befindet.

1. Der elektrische Heizstab muss immer in vertikaler Position mit dem Zuleitungskabel nach unten eingebaut werden (Abb. 6). Es ist nicht zulässig, den elektrischen Heizstab senkrecht von oben oder waagrecht in den Heizkörper zu stellen (Abb. 6) Die horizontale Lage des elektrischen Heizstabs ist nur für den Einbau in den Heizkörper RADIK COMBI VK zulässig (Abb. 12)
2. Bei der Installation und im Betrieb ist darauf zu achten, dass die Wärmeträgerflüssigkeit (z.B. Wasser oder Frostschutzmittel), die sich durch die erhöhte Temperatur im Volumen ausdehnt, in das Ausdehnungsgefäß entweichen kann (Abb. 4).

3. Vergewissern Sie sich vor dem Einbau, dass die Leistung des elektrischen Heizstabs nicht höher ist als vom Hersteller des Heizkörpers empfohlen.
 4. Stecken Sie das Heizteil des elektrischen Heizstabs vorsichtig in die Bodenverschraubung des Heizkörpers (Abb. 2) direkt oder durch das zuvor montierte T-Stück (Z-SKV-0009, Abb. 13).
 5. Ziehen Sie den elektrischen Heizstab mit einem 22-mm-Schraubenschlüssel mit ausreichender Kraft an, um eine feste Verbindung zu erreichen.
 6. Montieren Sie den Heizkörper gemäß den Anweisungen des Herstellers an der Wand, schließen Sie es an die Heizungsanlage an und entlüften Sie ihn (Abb. 4).
 7. Schieben Sie die mitgelieferte Kappe (4, Abb. 1) auf der Buchse des elektrischen Heizstabs (2, Abb. 1), nachdem Sie ihn an der Wand montiert haben.
 8. Lassen Sie immer ein Ventil des Heizkörpers geöffnet, um einen Druckaufbau aufgrund der thermischen Ausdehnung des Heizmediums zu verhindern. Das zweite Ventil muss geschlossen bleiben, um zu verhindern, dass das erwärmte Heizmedium in das Zentralheizungssystem gelangt. Der maximale Druck für einen elektrischen Heizstab beträgt 1 MPa (10 bar) (Abbildung 14 und Abbildung 17).
 9. Der elektrischer Heizstab darf nur an eine Steckdose angeschlossen werden, die über einen Anschluss des Schutzschaltkreises verfügt.
 10. Vor dem ersten Einschalten des elektrischen Heizstabs ist dessen Zustand zu überprüfen (siehe Abschnitt VIII) und zu kontrollieren, ob der Heizkörper gefüllt und entlüftet ist.
 11. Befolgen Sie die nachstehenden Anweisungen, um das Gerät dauerhaft mit der Installation zu verbinden:
 - a) Braune Aderisolierung – Phasenleiter (L)
 - b) Blaue Aderisolierung – Phasenleiter (L)
 - c) Gelbgrüne Aderisolation - Schutzleiter (Erdung) (PE)
 12. Ein Heizkörper mit elektrischem Heizstab in einer Zentralheizungsanlage muss über Absperrventile am Vor- und Rücklauf verfügen, damit es entfernt werden kann.
 13. Bei der Installation der Gabel mit Schalter VS1 (Z-SKV-010, Abb. 18) in Badezimmer und Duschen sind die Bestimmungen der Norm ČSN 33 2000-7-701 (bzw. IEC 60364-7- 701) (Abb. 2) zu beachten. Die Steckdose, an die dieses Zubehör angeschlossen wird, muss den vorgeschriebenen Sicherheitsvorschriften und -normen entsprechen und ständig zugänglich sein (damit der elektrische Heizstab vom Stromnetz getrennt werden kann).
- ACHTUNG: Der Stecker mit Schalter Z-SKV-0010 hat die Schutzartklasse IP44 und kann in Zone III betrieben werden (230V-Steckdosen dürfen nicht in den Zonen 0, I und II angebracht werden).**

VIII. Überprüfung des Gerätezustands (Abbildung 1)



Beachten Sie die Informationen in diesem Absatz. Missachtung der Sicherheitsregeln kann zu Lebensgefahr, Gesundheits- oder Sachschäden führen.

Das Gerät sollte vor der ersten Inbetriebnahme und regelmäßig während des Gebrauchs überprüft werden. Es wird empfohlen, den technischen Zustand anhand der folgenden Checkliste zu überprüfen:

1. Die Dichtheit der Verbindung zwischen elektrischem Heizstab und Heizkörper
Achten Sie auf:
 - Austreten des wärmeleitenden Mediums (Wasser) aus dem Heizkörper
 - Feuchtigkeit sammelt sich auf der Dichtung an der Verbindungsstelle des elektrischen Heizstabs mit dem Heizkörper
2. Dichtheit des Heizelements
Achten Sie auf:
 - Feuchtigkeit in der Nähe der Verbindung des Versorgungskabels mit der Buchse (2, Abb. 1)
3. Zustand des Stromanschlusses
Zu prüfen:
 - Zustand der Isolierung des Versorgungskabels (keine sichtbaren Schäden an der Isolierung – tiefe Kratzer, Risse)
 - Zustand des Steckers (keine Risse, lose Anschlussstifte, feststehendes Kabel)
 - Anschließen des Kabels an das Gerät (das Kabel muss fest und dicht angeschlossen sein)
4. Richtige Erwärmung des elektrischen Heizstabs:
 - Etwa nach 30 Minuten nach dem Einschalten des elektrischen Heizstabs sollten Sie eine deutliche Erwärmung des Heizkörpers wahrnehmen.

IX. Funktion (Abbildung 19)

1. Der elektrische Heizstab ist mit einem Temperaturschalter mit einer Abschalttemperatur von ca. 85 °C ausgestattet. Bei Erreichen dieser Temperatur schaltet der Schalter den elektrischen Heizstab aus und schaltet ihn wieder ein, wenn sich der wärmeleitende Stoff im Heizkörper auf eine Temperatur von ca. 75 °C abgekühlt hat.
2. Zweistufiger Wärmeschutz:
 - a) der Temperatursensor lässt nicht zu, dass die Temperatur über 85 °C steigt
 - b) Thermosicherung unterbricht die Stromzufuhr zum elektrischen Heizstab bei Ausfall des Temperaturschalters oder unkontrolliertem Temperaturanstieg

X. Bedienung

Der elektrische Heizstab (Erwärmung des wärmeleitenden Stoffes) wird durch einen vorprogrammierten Schalter (separat oder Teil des Netzsteckers VS1) (Abb. 18) ein- und ausgeschaltet.

Eine Störung des elektrischen Heizstabs wird in den meisten Fällen verursacht durch: Durchbrennen einer Thermosicherung aufgrund von "Trockenlauf", falsch gewählte Leistung des elektrischen Heizstabs für den Heizkörper, in dem es verwendet wird (siehe Abschnitt IIA.14) oder Betrieb in einem belüfteten Zentralheizungssystem.

Wenden Sie sich im Falle einer Störung an den Hersteller.

XI. Demontage des elektrischen Heizstabs (Abbildung 10)

Die Einrichtung darf nur von einem entsprechend qualifizierten Installateur demontiert werden

1. Schalten Sie den elektrischen Heizstab aus und trennen Sie ihn vom Stromnetz.
2. Schließen Sie die Ventile am Vor- und Rücklauf der Heizung. Bauen Sie den Heizkörper aus und gießen Sie die Wärmeträgerflüssigkeit aus.
3. ziehen Sie die Abdeckung des elektrischen Heizstabs nach unten ab.

- Schrauben Sie den elektrischen Heizstab mit dem Schraubenschlüssel 22 von der Heizungssteckdose ab.

XII. Wartung

Trennen Sie beim Reinigen den elektrischen Heizstab vom Stromnetz. Die Buchse und das Versorgungskabel des elektrischen Heizstabs dürfen keiner Flüssigkeit ausgesetzt werden (Spritzwasser, Tropfen, Laufen). Kinder sollten das Gerät nicht ohne entsprechende Aufsicht warten. Es empfiehlt sich, zur Reinigung weiche Tücher oder Schwämme zu verwenden. Benutzen Sie auf keinen Fall ätzende und scheuernde Reinigungsmittel oder scharfe Gegenstände! Dadurch wird eine Beschädigung der Oberfläche des Heizkörpers und der Abdeckung verhindert.

- Lackierte Oberflächen mit warmem Wasser und milden Reinigungsmitteln waschen.
- Reinigen Sie Chromoberflächen mit dafür vorgesehenen Produkten.

XIII. Transport- und Lagerbedingungen

Während des Transports und der Lagerung darf das Gerät nicht folgenden Einflüssen ausgesetzt werden:

- Direkte Einwirkung von Wasser
- Temperaturen außerhalb des Bereichs von 5 °C bis 35 °C
- Luftfeuchtigkeit höher als 70 %
- Exposition gegenüber hohen Kräften und Überlastungen, die den elektrischen Heizstab mechanisch beschädigen können. Wenn Sie das Gerät den oben genannten Gefahren aussetzen, kann es zu Schäden am elektrischen Heizstab kommen.

DE



Elektrische und elektronische Altgeräte

Nicht mehr gebrauchsfähige Elektro- und Elektronikgeräte müssen getrennt gesammelt und einem umweltgerechten Recycling zugeführt werden (Europäische Richtlinie über Elektro- und elektronik-Altgeräte). Nutzen Sie die auf nationaler Ebene eingerichteten Rückgabe- und Sammelsysteme für die Entsorgung von Elektro- und Elektronikaltgeräten.

Návod na použitie

I. Elektrický ohrievač na kombinované vykurovanie

Gratulujeme k výberu výrobkov KORADO a.s. Naše výrobky boli navrhnuté a vyrobené v súlade s platnými normami.



Prečítajte si návod, aby ste si užili bezproblémovú prevádzku zariadenia. Návod si uschovajte alebo si ho kedykoľvek stiahnite z webových stránok výrobcu: www.korado.cz

II. Bezpečnostné požiadavky



Venujte osobitnú pozornosť informáciám v tomto odseku. Nedodržanie bezpečnostných pravidiel môže spôsobiť ohrozenie života, zdravia alebo majetku.

SK A. Bezpečná montáž elektrického výhrevného telesa (obr. 3, 4, 5, 6, 7, 8, 9, 10)

1. V prípade nákupu výrobku, ktorého obal javí známky mechanického poškodenia alebo je mokry, by to mal kupujúci nahlásiť predajcovi. Poškodenie obalu môže mať za následok poškodenie výrobku, čo môže spôsobiť riziko pre používateľov.
 2. Zariadenie by sa malo montovať v súlade s pokynmi výrobcu obsiahnutými v tomto návode.
 3. Montáž a výmenu elektrického výhrevného telesa smie vykonávať výlučne odborník so zodpovedajúcou elektrotechnickou kvalifikáciou. Pred prvým pripojením elektrického výhrevného telesa k elektrickej sieti musí elektrický bezpečnostný vykurovacího telesa s elektrickým výhrevným telesom skontrolovať na to oprávnený odborník. Súčasne musí pred prvým pripojením do elektrickej siete preveriť, či elektrická inštalácia spĺňa predpísané bezpečnostné predpisy. V kúpeľniach a sprchách musia byť dodržané ustanovenia normy ČSN 33 2000-7-701 (resp. IEC 60364-7-701). Pri montáži mimo Českej republiky je potrebné dodržiavať príslušné vnútroštátne predpisy.
 4. Elektrické výhrevné teleso sa pripája do inštalačnej skatule pevného elektrického rozvodu s predradeným vypínačom a menovitým napätím 230 V/50 Hz. Prívodná elektroinštalácia, do ktorej bude elektrické výhrevné teleso pripojené, musí spĺňať predpisy na pripojenie spotrebiča triedy I požadovaného výkonu.
 5. Musí sa zabezpečiť, aby bol obvod elektrického systému, ktorý napája zariadenie, vybavený prúdovým chráničom 30 mA.
 6. Po inštalácii elektrického výhrevného telesa a napustení vykurovacieho telesa sa musí overiť izolačný odpor a ochrana pred úrazom elektrickým prúdom podľa príslušnej ČSN EN. Pri montáži mimo Českej republiky je potrebné dodržiavať príslušné vnútroštátne predpisy.
 7. Na napájanie zariadenia nepoužívajte žiadne adaptéry ani predlžovacie káble.
 8. Ak nie je zariadenie vybavené zástrčkou na napájacom kábli alebo prostriedkom na odpojenie od zdroja napájania s medzerou medzi kontaktmi vo všetkých póloch na zaistenie úplného odpojenia, musí byť taký vypínač inštalovaný v pevnej elektroinštalácii v súlade s predpismi vzťahujúcimi sa na takú inštaláciu.
 9. **UPOZORNENIE! Neprevádzkujte elektrické výhrevné teleso „na sucho“, teda ak nie je vykurovacie teleso naplnené teplonosnou látkou. Je absolútne zakázané zapínať elektrické výhrevné teleso v prázdnom vykurovacom teleso!**
 10. Vykurovacie teleso nesmie byť pri prevádzke elektrického výhrevného telesa zavzdušnené, výhrevná časť elektrického výhrevného telesa musí byť v celej svojej dĺžke neustále ponorená v teplonosnej kvapaline! Hrozí prehriatie a trvalé poškodenie elektrického výhrevného telesa!
 11. Nepoužívajte elektrické výhrevné teleso v inštaláciách, kde môže teplota vykurovacieho média prekročiť 110 °C.
 12. Uistite sa, že po inštalácii elektrického výhrevného telesa sa jej napájací kábel nedotýka horúcich častí elektrického výhrevného telesa ani vykurovacieho telesa.
 13. Tlak vo vykurovacom telese s namontovaným elektrickým výhrevným telesom nesmie prekročiť 1 MPa (10 bar).
 14. Výkon elektrického výhrevného telesa sa volí v závislosti od rozmeru vykurovacieho telesa podľa odporúčania jeho výrobcu.
- Použitie elektrického výhrevného telesa s väčším výkonom, než je odporúčané pre dané vykurovacie teleso jeho výrobcem, je neprípustné!**
15. Pri manipulácii a montáži je nutné elektrické výhrevné teleso chrániť pred nárazom, aby nedošlo k jeho mechanickému poškodeniu.
 16. Zariadenie je určené na domáce použitie.

B. Použitie elektrického výhrevného telesa

1. Výrobok používajte iba na účel, na ktorý bol určený výrobcem.
2. Zariadenie nie je hračka.
3. Pravidelne kontrolujte zariadenie, aby ste zaistili jeho bezpečné používanie (pozrite odsek VIII).
4. Prívodný kábel elektrického výhrevného telesa nekladte na ohriate vykurovacie teleso!
5. Ak je prívodný kábel poškodený, ihneď odpojte elektrické výhrevné teleso od prívodnej elektrickej siete a zaistite odbornú opravu! Poškodený prívodný kábel smie meniť iba výrobca elektrického výhrevného telesa!
6. Výrobca nesie zodpovednosť za následky vyplývajúce zo svojvoľných konštrukčných zmien elektrického výhrevného telesa neoprávnenými osobami.
7. Nedovoľte, aby bola päťica elektrického výhrevného telesa vystavená pôsobeniu kvapaliny (strikajúcej, kvapkajúcej, stekajúcej).
8. Tento spotrebič môžu používať deti vo veku 8 rokov a staršie a osoby so zníženými fyzickými, zmyslovými alebo mentálnymi schopnosťami alebo nedostatkom skúseností a znalostí, ak sú pod dozorom alebo boli poučené o používaní spotrebiča bezpečným spôsobom a rozumnej prípadných nebezpečenstvách. Deti sa so spotrebičom nesmú hrať. Čistenie a údržbu vykonávanú používateľom nesmú vykonávať deti bez dozoru.
9. Zariadenie čistite iba pri odpojení napájania.
10. Vykurovacie teleso vybavené elektrickým výhrevným telesom sa môže zahrievať na vysoké teploty. Budte opatrní pri kontakte so zariadeniami.
11. Napájací kábel nadmerne nenafahujte ani neohýbajte, nekladte naň ťažké predmety.
12. Vykurovacie teleso s elektrickým výhrevným telesom je určené len na sušenie textilného materiálu praneho vo vode!
13. Na vykurovacie teleso je zakázané ležať a vešať ťažké predmety (obr. 9)!

C. Montáž a použitie (obr. 2, 4, 5, 6, 7, 12)

V prípade vykurovacieho telesa s elektrickým výhrevným telesom platia bezpečnostné pravidlá uvedené v odsekoch II. A a II. B, a tiež nasledujúce:

1. Vykurovacie teleso namontujte podľa pokynov výrobcu.
2. Vykurovacie teleso s elektrickým výhrevným telesom sa nesmie umiestňovať tesne pod zásuvku (obr. 6).
3. Aby sa vylúčilo nebezpečenstvo hroziace veľmi malým deťom, malo by byť teleso inštalované tak, aby najnižšia priečka bola najmenej 600 mm nad podlahou.

4. Vykurovacie teleso môže byť horúce a môže spôsobiť popálenie. Budte veľmi opatrní, keď sú prítomné deti alebo osoby so zdravotným postihnutím.
5. Pri sušení uterákov alebo oblečenia sa uistite, že používané pracie prostriedky a sušené oblečenie je možné sušiť pri vysokých teplotách a že nehrozí ich poškodenie ani vznik nebezpečnej situácie.

D. Postup v núdzových situáciách

1. „Núdzovou situáciou“ sa rozumie:
 - Zapálenie alebo dym z vykurovacieho telesa alebo elektrického výhrevného telesa
 - Únik výhrevného média z vykurovacieho telesa s elektrickým výhrevným telesom
 - Nekontrolované zahrievanie zariadenia
 - Prítomnosť elektrického napätia na kryte alebo na povrchu vykurovacieho telesa
2. V prípade núdzovej situácie:
 - Udržujte bezpečnú vzdialenosť
 - Odpojte zariadenie od napájania, prípadne odpojte napájanie celého objektu
 - V prípade požiaru informujte príslušné služby alebo použite hasiace prostriedky opísané v odseku II. D.3
 - Zavolajte odborníka s príslušnou kvalifikáciou, aby zariadenie demontoval
 - Po núdzovej situácii je zakázané poškodené zariadenie znova pripojiť k napájaniu
3. Povolené hasiace prostriedky:
 - Požiare zariadenia je možné hasiť pomocou hasiacich prostriedkov, ktoré umožňujú hasenie požiarov elektrických zariadení pod napätím do 1000 V.

SK

III. Určenie (obr. 2)

Elektrické výhrevné teleso ECO (Z-KTECO) je určené na priamy ohrev teplotosnej látky vo vykurovacích telesách KORALUX a KORATHERM v období, keď nie je v prevádzke systém ústredného vykurovania. V tomto prípade náplň vykurovacieho telesa ohrieva elektrické výhrevné teleso. Elektrické výhrevné teleso ECO (Z-KTECO) je možné použiť iba vo vykurovacích telesách, ktoré sú súčasne pripojené na teplovodnú vykurovaciu sústavu s expanznou nádobou (obr. 4). Montovať tieto elektrické výhrevné telesá do vykurovacích telies, ktoré nie sú napojené na teplovodnú vykurovaciu sústavu (obr. 5) je zakázané. Elektrické výhrevné telesá sa smú používať iba vo vykurovacích systémoch, kde je použitá ako teplotosná látka voda alebo nemrznúca zmes určená pre vykurovacie systémy v koncentracii maximálne do -15°C . Elektrické výhrevné teleso sa nesmie používať na ohrev oleja! Elektrické výhrevné teleso nie je vybavené snímačom teploty okolitého prostredia.

IV. Technické údaje – elektrické výhrevné teleso ECO

Príkone:	200, 300, 400, 500, 600, 700, 800, 900, 1000, 1200 W
Dĺžka elektrického výhrevného telesa:	370, 370, 600, 600, 600, 600, 800, 800, 800, 800 mm
Prevádzkové napätie:	230 V 50 Hz
Krytie:	IP68
Trieda spotrebiča:	I
Prívodný kábel:	1,5 m (rovný)
Ukončenie kábla:	bez vidlice
Maximálny prevádzkový tlak:	1,0 MPa
Maximálna prevádzková teplota:	110 $^{\circ}\text{C}$
Pripojovací závit:	G 1/2" (podľa ISO 228)
Pracovná poloha:	zvislá s prívodným káblom dole (obr. 6) pre vykurovacie teleso RADIK COMBI VK povolená poloha vodorovná (obr. 12)

V. Konštrukcie – elektrické výhrevné teleso ECO (obr. 1, 11, 19)

1. Výhrevná časť
2. Päťica
3. Napájaci kábel s voľnými koncami vodičov
4. Krytka

VI. Doplnkové príslušenstvo (obr. 13, 18)

Doplnkové príslušenstvo sa predáva samostatne. Zodpovedajú konkrétne modelu elektrickej výhrevnej tyče. Nie je súčasťou zariadenia. Z-SKV-0009 – T-kus (obr. 13)
Z-SKV-0010 – zástrčka s vypínačom (obr. 18)

VII. Montáž (obr. 1, 2, 4, 6, 7, 10, 11, 13, 18)

 **Venujte osobitnú pozornosť informáciám v tomto odseku. Nedodržanie bezpečnostných pravidiel môže spôsobiť ohrozenie života, zdravia alebo majetku.**

UPOZORNENIE! Pred montážou sa uistite, že elektrické výhrevné teleso nie je pripojené k elektrickej sieti. Elektrické výhrevné teleso nesmie byť zapnuté „na sucho“ – môže dôjsť k popáleniu a poškodeniu tepelnej ochrany. Pred zapnutím výhrevnej tyče skontrolujte, či je vo vykurovacom telese voda.

1. Elektrické výhrevné teleso musí byť inštalované vždy vo zvislej polohe s prívodným káblom dole (obr. 6). Umiestnenie elektrického výhrevného telesa do vykurovacieho telesa závisle zhora alebo vodorovne je nepripustné (obr. 6)! Vodorovná poloha elektrického výhrevného telesa je povolená iba pri montáži do vykurovacieho telesa RADIK COMBI VK (obr. 12)
2. Pri montáži a prevádzke je nutné dbať na to, aby teplotosná látka (t. j. voda alebo nemrznúca zmes), ktorá sa vplyvom zvýšenej teploty objemovo rozšahuje, mohla odchádzať do expanznej nádoby (obr. 4).
3. Pred montážou skontrolujte, či výkon elektrického výhrevného telesa nie je vyšší ako odporúča výrobca vykurovacieho telesa.
4. Výhrevnú časť elektrického výhrevného telesa opatrne zasuňte do spodnej vývodky vykurovacieho telesa (obr. 2) priamo alebo cez predtým namontovaný T-kus (Z-SKV-0009, obr. 13).
5. Uťahnite elektrické výhrevné teleso kľúčom 22 mm dostatočnou silou, aby ste dosiahli tesné spojenie.
6. Vykurovacie teleso namontujte podľa pokynu výrobcu na stenu a pripojte k vykurovaciemu systému a odzdučnite (obr. 4).
7. Po namontovaní vykurovacieho telesa na stenu, nasuňte na päťicu elektrického výhrevného telesa (2, obr. 1) príbalenú krytku (4, obr. 1).

8. Vždy nechaťte jeden ventil vykurovacieho telesa otvorený, aby sa zabránilo nárastu tlaku v dôsledku tepelnej rozťažnosti výhrevného média. Druhý ventil musí zostať uzavretý, aby ohriate výhrevné médium nezatekalo do systému ústredného vykurovania. Maximálny tlak pre elektrické výhrevné teleso je 1 MPa (10 bar) (obr. 14 a obr. 17).
9. Elektrické výhrevné teleso sa smie pripájať iba do zásuvky vybavenej pripojením ochranného obvodu PE.
10. Pred prvým zapnutím elektrického výhrevného telesa overte jeho stav, pozrite odsek VIII a skontrolujte, či je vykurovacie teleso naplnené a odvzdušnené.
11. Pri trvalom pripojení zariadenia na inštaláciu postupujte podľa nasledujúcich pokynov:
 - a) Hnedá izolácia vodiča – fázový vodič (L)
 - b) Modrá izolácia vodiča – neutrálny vodič (N)
 - c) Žltá-zelená izolácia vodiča – ochranný vodič (uzemnenie) (PE)
12. Vykurovacie teleso s elektrickým výhrevným telesom v systéme ústredného vykurovania musí mať uzatváracie ventily na prívode a spätočke na prípadnú demontáž.
13. Pri inštalácii vidlice so spínačom VS1 (Z-SKV-0010, obr. 18) v kúpeľniach a sprchách musia byť dodržané ustanovenia normy ČSN 33 2000-7-701 (resp. IEC 60364-7-701) (obr. 2). Pripojovacia zásuvka, do ktorej bude toto príslušenstvo zapojené, musí spĺňať predpísané bezpečnostné predpisy a normy, a musí byť trvalo prístupná (z dôvodu možnosti odpojenia elektrického výhrevného telesa od siete).
UPOZORNENIE: Vidlica so spínačom Z-SKV-0010 má krytie IP44 a je možné ju prevádzkovať v zóne III (V zóne 0, I a II nesmú byť umiestnené zásuvky s napätím 230V-).

VIII. Overenie stavu zariadenia (obr. 1)



Venujte osobitnú pozornosť informáciám v tomto odseku. Nedodržanie bezpečnostných pravidiel môže spôsobiť ohrozenie života, zdravia alebo majetku.

Zariadenie by sa malo kontrolovať pred prvým spustením a pravidelne počas používania. Kontrolu technického stavu sa odporúča vykonávať podľa tohto zoznamu:

1. Tesnosť spojenia medzi elektrickým výhrevným telesom a vykurovacím telesom
 Dávajte pozor na:
 - únik teplotosnej látky (vody) z vykurovacieho telesa
 - vlhkosť hromadiaca sa na tesnení v mieste spojenia elektrického výhrevného telesa s vykurovacím telesom
2. Tesnosť výhrevného prvku
 Dávajte pozor na:
 - vlhkosť v blízkosti spojenia napájacieho kábla s päticou (2, obr. 1)
3. Stav elektrického pripojenia
 Skontrolujte:
 - stav izolácie napájacieho kábla (žadane viditeľné poškodenie izolácie – hlboké poškrabanie, praskliny)
 - stav zástrčky (žadane praskliny, uvoľnené pripojovacie kolíky, utiahnutý kábel)
 - pripojenie kábla k zariadeniu (kábel musí byť pripojený pevne a tesne)
4. Správne zahrievanie elektrického výhrevného telesa:– Po asi 30 minútach od zapnutia elektrického výhrevného telesa by ste mali zaznamenať výrazné zahriatie vykurovacieho telesa.

IX. Funkčnosť (obr. 19)

1. Elektrické výhrevné teleso je vybavené teplotným spínačom s vypínacou teplotou cca 85 °C. Po dosiahnutí tejto teploty spínač vypne elektrické výhrevné teleso a znovu ho zapne, ihneď ako sa teplotosná látka vo vykurovacom telese ochladí na teplotu cca 75 °C.
2. Dvojstupňová tepelná ochrana:
 - a) teplotný snímač nedovoľí zvýšenie teploty nad 85 °C
 - b) tepelná poisťka odpojí napájanie elektrického výhrevného telesa pri poruche teplotného spínača alebo pri nekontrolovanom zvýšení teploty

X. Ovládanie

Elektrické výhrevné teleso (ohrev teplotosnej látky) sa uvádza do prevádzky a vypína predradeným vypínačom (samostatným alebo súčasťou sieťovej vidlice VS1 (obr. 18)).

Porucha elektrického výhrevného telesa je najčastejšie spôsobená: prepálením tepelnej poisťky v dôsledku prevádzky „na sucho“, nesprávne zvoleným výkonom elektrického výhrevného telesa pre vykurovacie teleso, v ktorom je použité (pozrite odsek IIA.14) alebo prevádzkou v zavzdušnenom systéme ústredného vykurovania.

V prípade poruchy kontaktujte výrobcu.

XI. Demontáž elektrického výhrevného telesa (obr. 10)

Demontáž zariadenia smie vykonať iba inštalatér s príslušnou kvalifikáciou.

1. Vypnite elektrické výhrevné teleso a odpojte ho od elektrickej siete.
2. Uzavrite ventily na prívode a spätočke vykurovacieho telesa. Demontujte vykurovacie teleso a vylejte z neho teplotosnú látku.
3. Ťahom smerom nadol vyberte krytku elektrického výhrevného telesa.
4. Vyskrutkujte elektrické výhrevné teleso z vývodky vykurovacieho telesa kľúčom 22.

XII. Údržba

Pri čistení odpojte elektrické výhrevné teleso od napájania. Päťica a napájací kábel elektrického výhrevného telesa nesmú byť vystavené pôsobeniu kvapaliny (striekajúcej, kvapkajúcej, stekajúcej). Deti by nemali vykonávať údržbu zariadenia bez riadneho dozoru. Na čistenie sa odporúča používať mäkké handričky alebo špongie. V žiadnom prípade nepoužívajte žieravé a abrazívne čistiace prostriedky ani ostré predmety! Zabráňte tým poškodeniu povrchu vykurovacieho telesa a krytky.

- Lakované povrchy umývajte teplou vodou a jemnými čistiacimi prostriedkami.
- Chrómované povrchy čistite prostriedkami určenými na tento účel.

XIII. Prepravné a skladovacie podmienky

Počas prepravy a skladovania by zariadenie nemalo byť vystavené:

1. Priamemu pôsobeniu vody
2. Teploty mimo rozsahu 5 až 35 °C

3. Vlhkosti vzduchu vyššej ako 70 %
4. Pôsobenie veľkých síl a preťaženia, ktoré môžu mechanicky poškodiť elektrické výhrevné teleso. Vystavenie zariadenia vyššie uvedeným rizikám môže mať za následok poškodenie elektrického výhrevného telesa.

**Staré elektrické a elektronické zariadenia**

Elektrické a elektronické zariadenia, ktoré už nie sú spôsobilé na používanie, je nutné zhromažďovať oddelene a odovzdať na ekologickú recykláciu (Európska smernica o starých elektrických a elektronických zariadeniach). Na likvidáciu starých elektrických a elektronických zariadení využívajte vratné a zberné systémy vybudované v danej krajine.

Mode d'utilisation

I. Élément chauffant électrique pour chauffage combiné

Nous vous remercions d'avoir porté votre choix sur un produit de la société KORADO a.s. Nos produits ont été conçus et fabriqués conformément aux normes en vigueur.



Veillez lire attentivement le présent mode d'emploi pour pouvoir profiter d'un appareil qui fonctionne sans problèmes. Conservez le mode d'emploi ou téléchargez-le à tout moment sur le site Internet du fabricant : www.korado.cz

II. Exigences de sécurité



Veillez consacrer une attention toute particulière aux informations reprises dans ce chapitre. Un non-respect des règles de sécurité peut être synonyme de mise en danger pour la vie, la santé ou les biens matériels.

A. Comment installer un radiateur électrique en toute sécurité (Figures 3, 4, 5, 6, 7, 8, 9, 10)

1. Si vous avez acheté un produit dont l'emballage montre des traces de détérioration mécanique ou est humide, il est nécessaire que vous en informiez le revendeur. Une détérioration de l'emballage peut en effet engendrer une détérioration du produit, ce qui peut être synonyme de risques pour l'utilisateur.
2. L'appareil devrait être installé conformément aux consignes que le fabricant a stipulées dans le présent mode d'emploi.
3. L'installation et le remplacement de l'élément chauffant électrique ne peuvent être confiés qu'à un spécialiste disposant des habilitations électriques correspondantes. Avant de raccorder pour la première fois l'élément chauffant électrique au réseau, la sécurité du radiateur avec élément chauffant électrique doit être vérifiée par un spécialiste agréé. En parallèle, avant le premier raccordement au réseau, cette personne se doit également de vérifier que l'installation électrique est conforme aux réglementations applicables en matière de sécurité. Dans les salles de bains et les douches, il est nécessaire de respecter les dispositions de la norme ČSN 33 2000-7-701 (voir CEI 60364-7-701). Lorsque le montage est réalisé hors du territoire de la République tchèque, il conviendra de se fier à la réglementation nationale en vigueur.
4. L'élément chauffant électrique se raccorde à un boîtier de dérivation installé sur un réseau électrique fixe comportant un disjoncteur et ayant une tension nominale de 230 V / 50 Hz. L'alimentation électrique à laquelle l'élément chauffant électrique sera raccordé doit répondre à la réglementation applicable en matière de raccordement d'un appareil de classe I ayant la puissance requise.
5. Il est nécessaire de s'assurer que le circuit électrique qui alimente l'appareil est équipé d'un disjoncteur différentiel de 30 mA.
6. Une fois l'élément chauffant électrique installé et le radiateur rempli de fluide, il est nécessaire de vérifier la résistance d'isolement et la protection contre les accidents par choc électrique en vertu de la norme ČSN EN pertinente. Lorsque le montage est réalisé hors du territoire de la République tchèque, il conviendra de se fier à la réglementation nationale en vigueur.
7. Ne pas utiliser d'adaptateurs ou de rallonges pour alimenter l'appareil.
8. Si le câble d'alimentation de l'appareil ne se termine pas par une fiche ou par un dispositif permettant de se déconnecter de la source d'alimentation (avec un espace entre les contacts de tous les pôles afin de garantir une déconnexion complète), un tel interrupteur devra être installé sur l'installation électrique fixe, conformément aux réglementations applicables à une telle installation.
9. **AVERTISSEMENT ! Ne pas utiliser l'élément chauffant électrique « à sec », soit en-dehors d'un radiateur rempli de fluide caloporteur. Il est absolument interdit d'allumer l'élément chauffant électrique dans un radiateur qui serait vide !**
10. Lorsque l'élément chauffant électrique est en service, le radiateur ne peut pas être mis en air. La partie chauffante de l'élément chauffant électrique doit être constamment immergée de toute sa longueur dans le fluide caloporteur. Il existe un risque de surchauffe et de détérioration irréversible de l'élément chauffant électrique !
11. Ne pas utiliser l'élément chauffant électrique dans des installations où la température du fluide de chauffage pourrait dépasser les 110 °C.
12. Une fois l'élément chauffant électrique installé, vérifier que son câble d'alimentation n'est pas en contact avec ses parties chaudes ou avec celles du radiateur électrique.
13. La pression dans le radiateur équipé de son élément chauffant électrique ne peut pas dépasser 1 MPa (10 bars).
14. La puissance de l'élément chauffant électrique doit être sélectionnée en fonction des dimensions du radiateur, selon les recommandations de son fabricant.
Il est interdit d'utiliser un élément chauffant électrique ayant une puissance supérieure à celle recommandée par le fabricant pour le radiateur en question !
15. Lors de la manipulation et du montage, il est nécessaire de protéger l'élément chauffant électrique contre les chocs afin d'éviter qu'il puisse être endommagé.
16. Cet appareil a été conçu pour une utilisation privée et non professionnelle.

B. Utilisation de l'élément chauffant électrique

1. N'utiliser ce produit que dans le but pour lequel il a été conçu par son fabricant.
2. Cet appareil n'est pas un jouet.
3. Contrôler régulièrement cet appareil pour garantir la sécurité de son utilisation (voir le point VIII).
4. Ne pas déposer le câble d'alimentation de l'élément chauffant électrique sur un radiateur chaud !
5. Si le câble d'alimentation est endommagé, débrancher immédiatement l'élément chauffant électrique du réseau et le remettre à un spécialiste pour réparation ! Seul le fabricant de l'élément chauffant électrique aura le droit de remplacer un câble d'alimentation endommagé !
6. Le fabricant ne pourra pas être porté responsable des conséquences de modifications réalisées sur l'élément chauffant électrique par des personnes non-autorisées.
7. Ne pas permettre que le culot de l'élément chauffant électrique soit exposé à l'action de liquides (éclaboussures, gouttes, écoulements).
8. Cet appareil n'a pas été conçu pour être utilisé par des enfants de moins de 8 ans ou par des personnes qui ont des capacités physiques et/ou sensorielles limitées, qui ont des troubles mentaux ou qui ne sont pas suffisamment expérimentées, à moins qu'elles ne soient sous la surveillance d'une personne qui est responsable de leur sécurité et qu'elles soient capables de comprendre les éventuels dangers. Les enfants ne peuvent pas jouer avec cet appareil. Le nettoyage et la maintenance réalisée par l'utilisateur ne peuvent pas être confiés à des enfants sans surveillance.
9. Cet appareil ne peut être nettoyé que lorsque son alimentation a été débranchée.
10. Un radiateur avec élément chauffant électrique peut chauffer à des températures élevées. Il faudra donc veiller à être prudent lorsque vous touchez cet appareil.

11. Ne pas tirer ou plier excessivement le câble d'alimentation et ne pas déposer d'objets lourds sur ce câble.
12. Le radiateur avec élément chauffant électrique n'a été conçu que pour sécher des textiles ayant été lavés à l'eau !
13. Il est interdit de monter sur le radiateur et d'y pendre des objets lourds (Fig. 9) !

C. Montage et utilisation (Figure 2, 4, 5, 6, 7, 12)

En ce qui concerne les radiateurs avec élément chauffant électrique, les règles de sécurité stipulées aux points II.A et II.B sont applicables, ainsi que ce qui suit :

1. Le radiateur doit être installé conformément aux consignes du fabricant.
2. Le radiateur avec élément chauffant électrique ne peut pas être installé juste sous une prise (Fig. 6).
3. Afin d'éviter les risques de mise en danger des petits enfants, le radiateur devrait être installé de manière à ce que son barreau le plus bas soit à au moins 600 mm du sol.
4. Le radiateur peut être chaud et provoquer des brûlures. Il convient d'être très prudent en présence d'enfants ou de personnes ayant un handicap physique.
5. Lors du séchage de serviettes ou de vêtements, toujours vérifier que les produits de lessive utilisés et les vêtements que vous séchez peuvent être séchés à hautes températures et qu'ils ne risquent pas d'être endommagés et/ou qu'il n'existe pas de risque de voir apparaître des situations dangereuses.

D. Procédure à suivre en situation d'urgence

1. Par « situation d'urgence », nous entendons :
 - Incendie ou fumée dégagée par le radiateur ou par l'élément chauffant électrique
 - Fuite de fluide caloporteur hors du radiateur avec élément chauffant électrique
 - Réchauffement incontrôlé de l'appareil
 - Présence de tension électrique sur le cache ou à la surface du radiateur
2. Face à une situation d'urgence :
 - Garder une certaine distance de sécurité
 - Débrancher l'appareil de son alimentation, couper éventuellement l'alimentation de tout le bâtiment
 - En cas d'incendie, informer le service compétent ou utiliser les moyens d'extinction décrits au point II. D.3
 - Faire appel à un spécialiste disposant des habilitations nécessaires et qui démontrera l'appareil
 - Après une situation d'urgence, il est interdit de rebrancher un appareil endommagé à son alimentation
3. Moyens d'extinction autorisés :
 - Les incendies peuvent être éteints en utilisant des moyens permettant d'éteindre des incendies d'appareils électriques sous tension de moins de 1000 V.

III. But d'utilisation (Figure 2)

L'élément chauffant électrique ECO (Z-KTECO) est conçu pour réchauffer directement un fluide caloporteur se trouvant dans des radiateurs KORALUX et KORATHERM et ce, durant une période où le système de chauffage central n'est pas en service. Dans notre cas, le remplissage du radiateur est réchauffé par l'élément chauffant électrique. L'élément chauffant électrique ECO (Z-KTECO) ne peut être utilisé que dans des radiateurs qui sont également raccordés à un système de chauffage à eau chaude intégrant un vase d'expansion (Fig. 4). Il est interdit d'installer ces éléments chauffants électriques dans des radiateurs qui ne sont pas raccordés à un système de chauffage à eau chaude (Fig. 5). Les éléments chauffants électriques ne peuvent être utilisés que dans des radiateurs qui sont remplis d'un fluide caloporteur formé d'eau ou de mélange antigel destiné aux systèmes de chauffage et ayant une concentration maximale pour pouvoir résister jusqu'à -15 °C. L'élément chauffant électrique ne peut pas être utilisé pour chauffer de l'huile! L'élément chauffant électrique ne comporte pas de capteur de la température ambiante.

IV. Informations techniques – élément chauffant électrique ECO

Puissance :	200, 300, 400, 500, 600, 700, 800, 900, 1000, 1200 W
Longueur de l'élément chauffant électrique :	370, 370, 600, 600, 600, 600, 800, 800, 800, 800 mm
Tension d'exploitation :	230 V 50 Hz
Indice de protection :	IP68
Classe de l'appareil :	I
Câble d'alimentation :	1,5 m (droit)
Embout du câble :	sans fiche
Pression d'exploitation maximale :	1,0 MPa
Température d'exploitation maximale :	110 °C
Filetage de raccordement :	G 1/2" (selon la norme ISO 228)
Position de travail :	verticale avec câble d'alimentation en bas (Fig. 6) ; pour les radiateurs RADIK COMBI VK, la position horizontale est autorisée (Fig. 12)

V. Structure – élément chauffant électrique ECO (Figure 1, 11, 19)

1. Partie chauffante
2. Culot
3. Câble d'alimentation avec extrémités dénudées
4. Capuchon

VI. Accessoires en option (Figure 13, 18)

Les accessoires en option sont vendus séparément. Ils correspondent à un modèle de tige chauffante électrique bien précis. Ils ne sont pas fournis avec l'appareil.

Z-SKV-0009 – Dérivation T (Fig. 13)

Z-SKV-0010 – Fiche avec commutateur (Fig. 18)

VII. Montage (Figure 1, 2, 4, 6, 7, 10, 11, 13, 18)



Veillez consacrer une attention toute particulière aux informations reprises dans ce chapitre. Un non-respect des règles de sécurité peut être synonyme de mise en danger pour la vie, la santé ou les biens matériels.

AVERTISSEMENT ! Avant de procéder au montage, vérifier que l'élément chauffant électrique n'est pas raccordé au réseau électrique.

L'élément chauffant électrique ne peut pas être allumé « à sec » – il existe un risque de brûler et/ou de détériorer la protection thermique. Avant d'allumer la tige chauffante, vérifier que le radiateur est rempli d'eau.

1. L'élément chauffant électrique ne peut être installé qu'à la verticale, câble d'alimentation vers le bas (Fig. 6). Il est interdit de placer l'élément chauffant électrique dans le radiateur à la verticale par le haut ou à l'horizontale (Fig. 6) ! Installer l'élément chauffant électrique à l'horizontale ne sera autorisé que dans le cas d'un montage dans un radiateur RADIK COMBI VK (Fig. 12).
 2. Lors de l'installation et de l'utilisation, il est nécessaire de faire en sorte que le fluide caloporteur (eau ou mélange antigel) qui se dilate sous l'effet de l'augmentation de la température puisse s'échapper vers le vase d'expansion (Fig. 4).
 3. Avant de procéder au montage, vérifier que la puissance de l'élément chauffant électrique n'est pas supérieure à celle recommandée par le fabricant du radiateur.
 4. Introduire prudemment la partie chauffante de l'élément chauffant électrique dans la sortie basse du radiateur (Fig. 2), soit directement soit au travers d'une dérivation T (Z-SKV-0009, Fig. 13) ayant été préalablement installée.
 5. Serrer l'élément chauffant électrique à l'aide d'une clé de 22 mm et déployer suffisamment de force pour que le raccord soit étanche.
 6. Installer le radiateur sur le mur en suivant les consignes du fabricant. Le raccorder ensuite au système de chauffage et le purger (Fig. 4).
 7. Une fois le radiateur fixé au mur, emmancher le cache fourni (4, Fig. 1) sur le culot de l'élément chauffant électrique (2, Fig. 1).
 8. Toujours laisser une des vannes du radiateur ouverte afin d'empêcher une augmentation de la pression suite à la dilatation thermique du fluide chauffant. La seconde vanne doit rester fermée afin que le fluide réchauffé ne puisse pas s'écouler vers le système de chauffage central. La pression maximale autorisée pour l'élément chauffant électrique est de 1 MPa (10 bars) (Fig. 14 et Fig. 17).
 9. L'élément chauffant électrique ne peut être raccordé qu'à une prise équipée d'un conducteur de protection PE.
 10. Avant de mettre l'élément chauffant électrique en service pour la toute première fois, vérifier son état comme indiqué au point VIII et vérifier également que le radiateur a été rempli et qu'il a été purgé.
 11. Lors du raccordement permanent de l'appareil à l'installation, il conviendra de procéder comme suit :
 - a) Fil brun – conducteur de phase (L)
 - b) Fil bleu – conducteur neutre (N)
 - c) Fil jaune-vert – conducteur de protection (terre) (PE)
 12. Un radiateur avec élément chauffant électrique installé sur un système de chauffage central doit avoir des vannes de fermeture à l'arrivée et au retour d'eau afin de pouvoir être démonté en cas de besoin.
 13. Lors de l'installation d'une fiche avec commutateur (Z-SKV-0010, Fig. 18) dans des salles de bains et des douches, il est nécessaire de respecter les dispositions de la norme ČSN 33 2000-7-701 (voire CEI 60364-7-701) (Fig. 2). La prise de raccordement à laquelle cet accessoire sera raccordé doit satisfaire aux normes et réglementations de sécurité prescrites et doit être accessible en permanence (afin de pouvoir débrancher l'élément chauffant électrique en cas de besoin).
- AVERTISSEMENT : La fourche avec commutateur Z-SKV-0010 est classée IP44 et peut être utilisée en zone III (les prises 230V~ ne doivent pas être placées dans les zones 0, I et II).**

VIII. Contrôle de l'état de l'appareil (Figure 1)



Veillez consacrer une attention toute particulière aux informations reprises dans ce chapitre. Un non-respect des règles de sécurité peut être synonyme de mise en danger pour la vie, la santé ou les biens matériels.

L'appareil devrait être contrôlé avant sa première mise en service et ensuite, de manière régulière tout au long de son utilisation. Nous vous recommandons de contrôler l'état technique de votre appareil en suivant la liste ci-dessous :

1. Étanchéité du joint entre l'élément chauffant électrique et le radiateur
Faire attention aux points suivants :
 - fuite de fluide caloporteur (eau) hors du radiateur
 - accumulation d'humidité au niveau du joint entre l'élément chauffant électrique et le radiateur
2. Étanchéité de l'élément chauffant
Faire attention aux points suivants :
 - humidité à proximité du joint entre le câble d'alimentation et le culot (2, Fig. 1)
3. État du raccordement électrique
Vérifier :
 - l'état de l'isolation du câble d'alimentation (aucune détérioration visible au niveau de l'isolation – égratignures profondes, fissures)
 - état de la fiche (aucune fissure, pins de raccordement desserrés, câble serré)
 - raccordement du câble à l'appareil (le câble doit être raccordé de manière fixe et étanche)
4. Chauffage correct de l'élément chauffant électrique :
 - Vous devriez enregistrer un sensible réchauffement du radiateur environ 30 minutes après que vous avez allumé l'élément chauffant électrique.

IX. Fonctionnalité (Figure 19)

1. L'élément chauffant électrique comporte un capteur thermique ayant une température de déclenchement d'environ 85 °C. Une fois que cette température est atteinte, le capteur coupe l'élément chauffant électrique et il ne le réenclenchera que lorsque la température du fluide caloporteur se trouvant dans le radiateur sera descendue à environ 75 °C.
2. Protection thermique à deux niveaux :
 - a) le capteur thermique empêche la température de monter au-delà de 85 °C
 - b) le fusible thermique débranche l'alimentation de l'élément chauffant électrique en cas de défaillance du capteur thermique ou en cas d'augmentation incontrôlée de la température

X. Commande

L'élément chauffant électrique (chauffe du fluide caloporteur) se met en service et s'éteint à l'aide de l'interrupteur situé en amont (indépendant ou intégré dans la fiche réseau (Fig. 18)).

Un défaut de l'élément chauffant électrique sera généralement dû à : brûlure du fusible thermique en raison d'une utilisation « à sec », puissance de l'élément chauffant électrique mal choisie par rapport au radiateur dans lequel il est installé (voir le point IIA.14) ou utilisation dans un système de chauffage central mal purgé.

En cas de défaut, veuillez contacter le fabricant.

XI. Démontage de l'élément chauffant électrique (Figure 10)

Seul un plombier ayant la qualification nécessaire sera autorisé à démonter cet appareil.

1. Éteindre l'élément chauffant électrique et le débrancher du réseau électrique.
2. Fermer les vannes situées sur l'arrivée et sur le retour d'eau du radiateur. Démonter le radiateur et le vider du fluide caloporteur qu'il contient.
3. En le tirant vers le bas, retirer le cache de l'élément chauffant électrique.
4. Utiliser une clé de 22 pour dévisser l'élément chauffant électrique et le faire ensuite sortir de la sortie du radiateur.

XII. Maintenance

Lors du nettoyage, toujours débrancher l'élément chauffant électrique de son alimentation. Le culot et le câble d'alimentation de l'élément chauffant électrique ne peuvent pas être exposés à l'action de liquides (éclaboussures, gouttes, écoulements). La maintenance de cet appareil ne devrait pas être confiée à des enfants qui ne sont pas sous surveillance. Pour le nettoyage, nous vous recommandons d'utiliser des chiffons doux ou des éponges. N'utiliser en aucun cas des produits de nettoyage caustiques ou abrasifs ou des objets affûtés et coupants! Vous éviterez ainsi de détériorer la surface du radiateur et du cache.

- Les surfaces peintes doivent être lavées avec de l'eau chaude et des produits de nettoyage doux.
- Les surfaces chromées doivent être nettoyées avec des produits prévus à cet effet.

XIII. Conditions de transport et de stockage

Durant le transport et le stockage, l'appareil ne devrait pas être exposé à :

1. L'action directe de l'eau
2. Une température située hors de la plage allant de 5 °C à 35 °C
3. Une humidité de l'air supérieure à 70 %
4. L'action de forces importantes et de surcharges qui pourraient détériorer et endommager l'élément chauffant électrique. Toute exposition de l'appareil aux risques cités ci-avant peut déboucher sur une détérioration de l'élément chauffant électrique.

FR



Équipements électriques et électroniques obsolètes

Les équipements électriques ou électroniques qui sont obsolètes et/ou usagés doivent être collectés de manière sélective et être envoyés en recyclage respectueux de l'environnement (Directive européenne sur les déchets d'équipements électriques et électroniques). Pour la liquidation des équipements électriques ou électroniques obsolètes et/ou usagés, il convient d'avoir recours aux systèmes de renvoi et de collecte qui ont été mis en place dans votre pays.

Handleiding

I. elektrisch verwarmingselement voor gecombineerd verwarmen

Hartelijk gefeliciteerd met uw aankoop van producten van KORADO a.s. Onze producten worden ontworpen en gemaakt in overeenstemming met de van toepassing zijnde standaarden.



Neem de handleiding in zijn geheel door voor een probleemloos gebruik van het apparaat. Bewaar de handleiding op een veilige plaats of download deze op de website van de fabrikant: www.korado.com.

II. Veiligheidsvereisten



Besteed in het bijzonder aandacht aan de informatie in deze paragraaf. Het niet volgen van de veiligheidsregels kan tot levensgevaar of gevaar voor de gezondheid of eigendommen leiden.

A. Veilige installatie van het elektrische verwarmingselement (Afbeelding 3, 4, 5, 6, 7, 8, 9 en 10)

1. Als u een product hebt aangeschaft in een verpakking die tekenen van mechanische schade vertoont of die nat is, meld dit dan bij uw dealer. Schade aan de verpakking kan leiden tot schade aan het product, waardoor de gebruiker mogelijk risico loopt.
2. Het apparaat moet worden geïnstalleerd in overeenstemming met de instructies van de fabrikant, zoals opgenomen in deze handleiding.
3. Installatie en vervanging van het elektrische verwarmingselement dient alleen te worden uitgevoerd door een specialist die de juiste elektrische kwalificaties bezit. Voordat het elektrische verwarmingselement voor de eerste keer wordt aangesloten op het netstroom, dient de elektrische veiligheid van de radiator met een elektrisch verwarmingselement eerst te worden gecontroleerd door een bevoegd specialist. Deze specialist dient ook te controleren of de elektrische installatie voldoet aan de voorgeschreven veiligheidsvereisten voordat deze voor de eerste keer wordt aangesloten op het netstroom. Men dient te voldoen aan de bepalingen van de standaard ČSN 33 2000-7-701 (of IEC 60364-7-701) voor badkamers en doucheruimtes. Voor installatie buiten Tsjechië dient de desbetreffende nationale regelgeving te worden gevolgd.
4. Het elektrische verwarmingselement wordt aangesloten op een vaste meterkast met een tegenstroomschakeling en een nominale spanning van 230 V / 50 Hz. De voedingsbedrading waar het elektrische verwarmingselement op wordt aangesloten, moet voldoen aan de vereisten of de regelgeving om klasse I-apparaten aan te sluiten op het vereiste uitgangsvermogen.
5. De schakeling in het elektriciteitssysteem dat het apparaat van stroom voorziet, dient te zijn voorzien van een aardlekschakelaar van 30 mA.
6. Na installatie van het elektrische verwarmingselement en nadat de radiator is gevuld, dienen de isolatieweerstand en bescherming tegen elektrische schokken te worden gecontroleerd conform de desbetreffende ČSN EN. Voor installatie buiten Tsjechië dient de desbetreffende nationale regelgeving te worden gevolgd.
7. Gebruik geen adapters of verlengkabels om het apparaat van stroom te voorzien.
8. Tenzij het apparaat is voorzien van een stekker aan het netsnoer of een middel om te ontkoppelen van de stroombron met een gat tussen de contactpunten van alle polen om een complete ontkoppeling te garanderen, dient een schakelaar zoals deze te worden geïnstalleerd in de vaste bekabeling in overeenstemming met de regelgeving die van toepassing is op een dergelijke installatie.
9. **LET OP! Het elektrische verwarmingselement niet 'droog' gebruiken, d.w.z. buiten een radiator die is gevuld met een middel voor warmteoverdracht. Het is ten strengste verboden om het elektrische verwarmingselement in te schakelen als de radiator leeg is!**
10. De radiator mag tijdens gebruik van het elektrische verwarmingselement niet worden ontlucht. Het verwarmingsonderdeel van het elektrische verwarmingselement moet over de gehele lengte zijn ondergedompeld in het middel voor warmteoverdracht! Er bestaat een risico op oververhitting en permanente schade aan het elektrische verwarmingselement!
11. Het elektrische verwarmingselement niet gebruiken in installaties waarbij de temperatuur van het verwarmingsmiddel hoger is dan 110°C.
12. Zorg ervoor dat het netsnoer na installatie van het elektrische verwarmingselement niet de hete onderdelen van het elektrische verwarmingselement of de radiator aanraakt.
13. De druk in een radiator met een elektrisch verwarmingselement mag niet hoger zijn dan 1 Mpa (10 bar).
14. Het uitgangsvermogen van het elektrische verwarmingselement wordt gekozen op basis van het formaat van de radiator en volgens de aanbevelingen van de fabrikant.
Het gebruik van een elektrisch verwarmingselement met een hoger uitgangsvermogen dan aanbevolen voor de radiator door de fabrikant is ten strengste verboden!
15. Het elektrische verwarmingselement dient tegen vallen te worden beschermd tijdens hantering en installatie om mechanische schade te voorkomen.
16. Het apparaat is bedoeld voor huishoudelijk gebruik.

B. Gebruik van het elektrische verwarmingselement

1. Gebruik het product alleen voor het doel waar het door de fabrikant voor ontworpen is.
2. Het apparaat is geen speelgoed.
3. Controleer het apparaat regelmatig om veilig gebruik ervan te garanderen (zie paragraaf VIII).
4. Het netsnoer van het elektrische verwarmingselement niet op de verwarmde radiator plaatsen!
5. Als het netsnoer is beschadigd, ontkoppelt u het elektrische verwarmingselement onmiddellijk van het netsnoer en laat u het repareren door een professional! Een beschadigd netsnoer mag alleen worden vervangen door de fabrikant van het elektrische verwarmingselement!
6. De fabrikant is niet aansprakelijk voor eventuele gevolgen voortkomend uit het ontwerp van het elektrische verwarmingselement of een radiator waar door onbevoegde personen mee is geknoeid.
7. De basis van het elektrische verwarmingselement niet blootstellen aan vloeistoffen (spatten, druppelen of druipen).
8. Dit apparaat mag alleen worden gebruikt door kinderen met een leeftijd hoger dan 8 jaar en personen met een fysieke, sensitieve of mentale handicap of zonder ervaring met en kennis van het product als zij onder toezicht staan of instructies hebben gekregen over het veilig gebruik van het apparaat en als zij het mogelijke gevaar begrijpen. Kinderen mogen niet met het apparaat spelen. Schoonmaken en onderhoud uitgevoerd door de gebruiker, mogen niet zonder toezicht worden uitgevoerd door kinderen.
9. Het apparaat alleen schoonmaken als de stroom is ontkoppeld.
10. Een radiator die is voorzien van een elektrisch verwarmingselement kan verwarmen tot hoge temperaturen. Pas op bij het aanraken van de radiator.
11. Het netsnoer niet uitrekken of buigen en het is niet toegestaan er zware voorwerpen op te plaatsen.

12. De radiator met een elektrisch verwarmingselement is alleen ontworpen voor het drogen van materialen van textiel die in water zijn gewassen!
13. Klimmen op de radiator en zware voorwerpen eraan hangen zijn verboden (Afb. 9)!

C. Installatie en gebruik (Afbeelding 2, 4, 5, 6, 7 en 12)

In geval van een radiator met een elektrisch verwarmingselement zijn de veiligheidsregels in paragraaf II.A en II.B van toepassing, evenals het volgende:

1. De radiator plaatsen volgens de instructies van de fabrikant.
2. De radiator met een elektrisch verwarmingselement mag niet direct onder een aansluiting op het netsnoer worden geplaatst (Afb. 6).
3. Om gevaar voor zeer kleine kinderen weg te nemen, dient het zo te worden geïnstalleerd dat de laagste kruisbalk zich minimaal 600mm boven de vloer bevindt.
4. De radiator kan heet zijn en brandwonden veroorzaken. Pas vooral op als kinderen of mensen met een handicap aanwezig zijn.
5. Bij het drogen van handdoeken of kleding controleert u of de gebruikte wasmiddelen en de kleding die u droogt op hoge temperaturen mogen worden gedroogd en of er geen risico op beschadiging ervan of een gevaarlijke situatie bestaat.

D. Procedure in noodgevallen

1. Een 'noodgeval' betekent:
 - Vlammen of rook die uit de radiator of het elektrische verwarmingselement komt
 - Weglekken van het verwarmingsmiddel uit de radiator met een elektrisch verwarmingselement
 - Ongecontroleerde verwarming van het apparaat
 - Aanwezigheid van elektrische spanning op de behuizing of het oppervlak van de radiator
2. In geval van nood:
 - Blijf op veilige afstand
 - Ontkoppel het apparaat van de stroomvoorziening of ontkoppel de stroomvoorziening van het gehele gebouw
 - In geval van brand informeer u de relevante nooddiensten of gebruikt u blusmiddelen, zoals beschreven in paragraaf II D.3
 - Bel een geschikte specialist om het apparaat te verwijderen
 - Het na een noodgeval opnieuw aansluiten van het beschadigde apparaat op de stroomvoorziening is verboden
3. Toegestane blusmiddelen:
 - Apparaatbrand kan worden geblust met blusmiddelen die brand van een elektrisch apparaat met een spanning tot 1000 V kunnen blussen.

III. Toewijzing (Afbeelding 2)

Het ECO (Z-KTECO) elektrische verwarmingselement is ontworpen voor de directe verwarming van het warmteoverdrachtmiddel in radiatoren van KORALUX and KORATHERM, in perioden dat het centrale verwarmingssysteem niet in gebruik is. In dit geval wordt de vulling van de radiator verwarmd door het elektrische verwarmingselement. Het ECO (Z-KTECO) elektrische verwarmingselement mag alleen worden gebruikt in radiatoren die gelijktijdig worden aangesloten op een warmwaterverwarmingssysteem met een expansievat (Afb. 4). Installatie van deze elektrische verwarmingselementen in radiatoren die niet op een warmwaterverwarmingssysteem (Afb. 5) zijn aangesloten, is verboden. Elektrische verwarmingselementen mogen alleen worden gebruikt in verwarmingssystemen waarin water of een antivriesmengsel gemaakt voor verwarmingssystemen wordt gebruikt als warmteoverdrachtmiddel met een concentratie van tot -15°C.

Het elektrische verwarmingselement mag niet worden gebruikt om olie te verwarmen!

Het elektrische verwarmingselement is niet voorzien van een omgevingstemperatuursensor.

IV. Technische gegevens - ECO elektrisch verwarmingselement

Ingangsvermogen:	200, 300, 400, 500, 600, 700, 800, 900, 1000, 1200 W
Lengte van het elektrische verwarmingselement	370, 370, 600, 600, 600, 600, 800, 800, 800, 800 mm
Gebruiksspanning:	230 V 50 Hz
Bescherming:	IP68
Apparaatklasse:	I
Netsnoer:	1,5 m (recht)
Einde kabel:	zonder stekker
Maximale gebruiksdruk:	10 bar
Maximale gebruikstemperatuur:	110°C
Aansluitschroefdraad:	G 1/2" (volgens ISO 228)
Gebruikspositie:	verticaal met netsnoer onder (Afb. 6) horizontale positie toegestaan voor de RADIK COMBI VK radiator (Afb. 12)

V. Ontwerp - ECO elektrisch verwarmingselement (Afbeelding 1, 11 en 19)

1. Verwarmingsonderdeel
2. Basis
3. Netsnoer met losse bedrading aan uiteinde
4. Behuizing

VI. Optionele accessoires (Afbeelding 13 en 18)

Optionele accessoires worden afzonderlijk verkocht. Deze komen overeen met het specifieke model van het elektrische verwarmingselement. Deze vormen geen onderdeel van het apparaat.

Z-SKV-0009 – T-vertakking (Afb. 13)

Z-SKV-0010 – stekker met schakelaar (Afb. 18)

VII. Installatie (Afbeelding 1, 2, 4, 6, 7, 10, 11, 13 en 18)



Besteed in het bijzonder aandacht aan de informatie in deze paragraaf. Het niet volgen van de veiligheidsregels kan tot levensgevaar of gevaar voor de gezondheid of eigendommen leiden.

LET OP! Zorg er voorafgaand aan installatie voor dat het elektrische verwarmingselement niet op het netstroom is aangesloten. Het elektrische verwarmingselement mag niet 'droog' worden ingeschakeld. Dit kan tot brandwonden en schade aan de thermische bescherming leiden. Controleer voorafgaand aan inschakeling van het verwarmingselement of de radiator met water is gevuld.

1. Het elektrische verwarmingselement dient altijd verticaal te worden geplaatst, met het netsnoer onderaan (Afb. 6). Het verticaal plaatsen van het elektrische verwarmingselement vanaf boven of horizontaal in de radiator (Afb. 6) is verboden! Een horizontale positie van het elektrische verwarmingselement is alleen toegestaan voor installatie in de RADIK COMBI VK radiator (Afb. 12)
 2. Tijdens installatie en gebruik dient men extra op te letten dat het warmteoverdrachtmiddel (bijv. Water of antivriesmengsel) dat in volume uitzet vanwege de hogere temperatuur naar het expansievat kan ontsnappen (Afb. 4).
 3. Controleer voorafgaand aan installatie of het uitgangsvermogen van het elektrische verwarmingselement niet hoger is dan aanbevolen door de fabrikant van de radiator.
 4. Plaats het verwarmingsonderdeel van het elektrische verwarmingselement in de onderste bus van de radiator (Afb. 2). Direct of via de eerder geplaatste Tv-vertakking (Z-SKV-0009, Afb. 13).
 5. Draai het elektrische verwarmingselement vast met een moersleutel van 22mm, met voldoende kracht om een dichte verbinding te verzorgen.
 6. Monteer de radiator op de muur volgens de instructies van de fabrikant, sluit deze aan op het verwarmingssysteem en ontluicht deze (Afb. 4).
 7. Na montage van de radiator op de muur schuift u de meegeleverde behuizing (4, Afb. 1) op de basis van het elektrische verwarmingselement (2, Afb. 1).
 8. Laat altijd één ventiel van de radiator geopend om te voorkomen dat er zich druk opbouwt door de thermische expansie van het warmteoverdrachtmiddel. Het tweede ventiel moet gesloten blijven om te voorkomen dat het verwarmde warmteoverdrachtmiddel in het centrale verwarmingssysteem lekt. De maximale druk voor het elektrische verwarmingselement is 1 MPa (10 bar) (Afb. 14 en 17).
 9. Het elektrische verwarmingselement mag alleen op een stopcontact worden aangesloten dat is voorzien van een PE-stroomonderbreking.
 10. Voordat het elektrische verwarmingselement voor de eerste keer wordt ingeschakeld, controleert u de staat volgens paragraaf VIII en controleert u of de radiator is gevuld en ontluicht.
 11. Volg de onderstaande instructies om het apparaat permanent aan te sluiten op het netstroom:
 - a) Bedrading met bruine huls - fasendraad (L)
 - b) Bedrading met blauwe huls - neutrale draad (N)
 - c) Bedrading met geel-groene huls - aarddraad (aarde) (PE)
 12. Een radiator met een elektrisch verwarmingselement in een centraal verwarmingssysteem dient afsluitkleppen te hebben bij de aanvoer en een debiet voor mogelijke ontmanteling.
 13. Bij installatie van de stekker met een schakelaar (Z-SKV-0010, Afb. 18) in badkamers en doucheruimtes dienen de bepalingen van de ČSN 33 2000-7-701 standaard (of IEC 60364-7-701) te worden opgevolgd (Afb. 2). Het stopcontact waar dit accessoire in wordt gestoken, dient te voldoen aan de voorgeschreven veiligheidsregels en -standaarden en dient permanent toegankelijk te zijn (om het elektrische verwarmingselement van het netstroom te ontkoppelen).
- WAARSCHUWING: De gaffel met schakelaar Z-SKV-0010 heeft een IP44-beschermingsklasse en kan worden gebruikt in zone III (230V--stopcontacten mogen niet worden geïnstalleerd in de zones 0, I en II).**

VIII. De staat van het apparaat controleren (Afb. 1)



Besteed in het bijzonder aandacht aan de informatie in deze paragraaf. Het niet volgen van de veiligheidsregels kan tot levensgevaar of gevaar voor de gezondheid of eigendommen leiden.

Het apparaat dient te worden gecontroleerd voordat deze voor het eerst in gebruik wordt genomen en dient tijdens gebruik ook regelmatig te worden gecontroleerd. We raden aan de technische staat te controleren volgens de onderstaande lijst:

1. Afdichting van de verbinding tussen het elektrische verwarmingselement en de radiator
Kijk uit voor:
 - lekken van het warmteoverdrachtmiddel (water) uit de radiator
 - ophoping van vocht op de afdichting op het verbindingspunt tussen het elektrische verwarmingselement en de radiator
2. Afdichting van het verwarmingselement
Kijk uit voor:
 - vocht bij de aansluiting van het netsnoer op de basis (2, Afb 1.)
3. Staat van de elektrische verbinding
Controleer:
 - de staat van de isolatie van het netsnoer (geen zichtbare schade van de isolatie
 - diepe scheuren of knikken)
 - de staat van de stekker (geen scheuren, losse verbindingsspinnen, te strakke kabel)
 - verbinding van het snoer naar het apparaat (het snoer moet stevig en goed zijn aangesloten)
4. Juiste verwarming van het elektrische verwarmingselement
 - Circa 30 minuten nadat het elektrische verwarmingselement is ingeschakeld, dient u te zien dat de temperatuur van de radiator aanzienlijk stijgt.

IX. Functionaliteit (Afbeelding 19)

1. Het elektrische verwarmingselement is voorzien van een temperatuurschakelaar met een wisseltemperatuur van circa 85°C. Als deze temperatuur is bereikt, schakelt het elektrische verwarmingselement uit en weer in als het middel voor warmteoverdracht in de radiator is afgekoeld tot een temperatuur van circa 75°C.
2. Tweefasen thermische bescherming:
 - a) de temperatuursensor zorgt ervoor dat de temperatuur niet hoger wordt dan 85°C
 - b) de thermische afsluiting ontkoppelt de stroomvoorziening naar het elektrische verwarmingselement als de temperatuursensor defect is of als de temperatuur ongecontroleerd stijgt

X. Bediening

Het elektrische verwarmingselement (verwarming van het middel voor warmteoverdracht) wordt geactiveerd en uitgeschakeld door een tegenstroomschakelaar (apart of onderdeel van het netstroom (Afb 18)).

Een niet goed functioneren van het elektrische verwarmingselement wordt vaak veroorzaakt door: een gesprongen zekering vanwege 'drooglopen', onjuist geselecteerd uitgangsvermogen van het elektrische verwarmingselement voor de radiator waarin deze wordt gebruikt (zie paragraaf II.A.14) of gebruik in een centraal verwarmingssysteem met ontluchting.

Neem bij defecten contact op met de fabrikant.

XI. Verwijdering van het elektrische verwarmingselement (Afbeelding 10)

Verwijdering van het apparaat mag alleen worden uitgevoerd door een loodgieter met de juiste kwalificaties.

1. Schakel het elektrische verwarmingselement uit en ontkoppel het van het netstroom.
2. Sluit de ventielen van de toevoer en het debiet van de radiator. Verwijder de radiator en giet het laatste warmteoverdrachtmiddel eruit.
3. Trek omlaag om de behuizing van het elektrische verwarmingselement te verwijderen.
4. Schroef het elektrische verwarmingselement los van de bus van de radiator met een moersleutel maat 22.

XII. Onderhoud

Ontkoppel tijdens het schoonmaken het elektrische verwarmingselement van de stroomvoorziening. De basis en het netsnoer van het elektrische verwarmingselement mogen niet worden blootgesteld aan vloeistoffen (spatten, druppelen of druipen). Het is kinderen niet toegestaan onderhoud van het apparaat uit te voeren zonder goed toezicht. Zachte doeken of sponzen worden aanbevolen voor schoonmaken. Gebruik nooit bijtende en schurende schoonmaakmiddelen of scherpe voorwerpen! Dit voorkomt schade aan het oppervlak van de radiator en de behuizing.

- Was geverfde oppervlakken met warm water en milde schoonmaakmiddelen.
- Maak verchroomde oppervlakken schoon met producten die daarvoor gemaakt zijn.

XIII. Vervoer en opslag

Tijdens vervoer en opslag mag het apparaat niet worden blootgesteld aan:

1. De directe effecten van water
 2. Temperaturen buiten het bereik van 5°C tot 35°C
 3. Een luchtvochtigheid hoger dan 70%
 4. De effecten van een grote kracht en overbelasting, wat mechanische schade aan het elektrische verwarmingselement kan veroorzaken.
- Als u het apparaat blootstelt aan voornoemde risico's, dan kan dit leiden tot schade aan het elektrische verwarmingselement.

NL



Afgedankte elektrische elektronische apparatuur

Elektrische of elektronische apparatuur die niet langer geschikt is voor gebruik, moet apart worden ingezameld en afgegeven voor milieuvriendelijke recycling (Europese Richtlijn betreffende afgedankte elektrische en elektronische apparatuur). Gebruik de inlever- en inzamelsystemen die in het betreffende land zijn vastgesteld voor het afvoeren van afgedankte elektrische of elektronische apparatuur.

Instrukcja użytkowania

I. Grzałka elektryczna do ogrzewania łączonego

Gratulujemy wyboru produktów KORADO a.s. Nasze produkty zostały zaprojektowane i wyprodukowane zgodnie z obowiązującymi normami.



Przeczytaj instrukcję, by cieszyć się bezproblemową pracą urządzenia. Zachowaj instrukcję lub w dowolnym momencie pobierz ją ze strony internetowej producenta: www.korado.cz

II. Wymogi bezpieczeństwa



Zwróć szczególną uwagę na informacje zawarte w tym ustępie. Nieprzestrzeganie zasad bezpieczeństwa może spowodować zagrożenie życia, zdrowia lub mienia.

A. Bezpieczny montaż grzałki elektrycznej (obrazki 3, 4, 5, 6, 7, 8, 9, 10)

1. W przypadku zakupu produktu, którego opakowanie nosi ślady uszkodzenia mechanicznego lub jest mokre, kupujący powinien zgłosić ten fakt sprzedającemu. Uszkodzenie opakowania może skutkować uszkodzeniem produktu, co może spowodować zagrożenie dla użytkownika.
2. Urządzenie należy montować zgodnie ze wskazówkami producenta, zawartymi w niniejszej instrukcji.
3. Montaż i wymianę grzałki elektrycznej może wykonywać wyłącznie fachowiec posiadający odpowiednie kwalifikacje elektrotechniczne. Przed pierwszym podłączeniem grzałki elektrycznej do sieci elektrycznej, bezpieczeństwo elektryczne grzejnika z grzałką elektryczną musi sprawdzić uprawniony do tego fachowiec. Jednocześnie musi przed pierwszym podłączeniem do sieci elektrycznej sprawdzić, czy instalacja elektryczna spełnia określone przepisy bezpieczeństwa. W łazienkach i prysznicach należy przestrzegać postanowień normy ČSN 33 2000-7-701 (lub też IEC 60364-7-701). W przypadku montażu poza terytorium RCz należy przestrzegać stosownych przepisów krajowych.
4. Grzałka elektryczna podłączana jest do skrzynki instalacyjnej stałej instalacji elektrycznej z wyłącznikiem poprzedzającym i napięciem znamionowym 230 V/50 Hz. Elektryczna instalacja zasilająca, do której zostanie podłączona grzałka elektryczna, musi spełniać wymogi przepisów dotyczących podłączenia urządzenia klasy I o wymaganej mocy.
5. Należy zapewnić, by obwód w instalacji elektrycznej zasilającej urządzenie wyposażony był w wyłącznik różnicowoprądowy 30 mA.
6. Po zamontowaniu grzałki elektrycznej i napełnieniu grzejnika należy sprawdzić opór izolacyjny oraz ochronę przed porażeniem prądem elektrycznym, zgodnie ze stosowną ČSN EN. W przypadku montażu poza terytorium RCz należy przestrzegać stosownych przepisów krajowych.
7. Do zasilania urządzenia nie używaj żadnych adapterów, ani też przedłużaczy.
8. Jeśli urządzenie nie jest wyposażone we wtyczkę na kablu zasilającym lub w środek do odłączenia od źródła zasilania z przerwą między stykami na wszystkich biegunach, w celu zapewnienia całkowitego odłączenia, to taki wyłącznik należy zamontować w stałej instalacji elektrycznej, zgodnie z przepisami dotyczącymi takiej instalacji.
9. **UWAGA! Nie używaj grzałki elektrycznej „na sucho”, a więc poza grzejnikiem napełnionym nośnikiem ciepła. Bezwzględnie zabrania się włączania grzałki elektrycznej w pustym grzejniku!**
10. Grzejnik nie może być zapowietrzony podczas pracy grzałki elektrycznej, część grzewcza grzałki elektrycznej musi być ciągle zanurzona na całej jej długości w cieczy przenoszącej ciepło! Ryzyko przegrzania i trwałe uszkodzenia grzałki elektrycznej!
11. Nie używaj grzałki elektrycznej w instalacjach, gdzie temperatura czynnika grzewczego może przekroczyć 110°C.
12. Upewnij się, czy po zamontowaniu grzałki elektrycznej jej kabel zasilający nie dotyka gorących części grzałki elektrycznej lub grzejnika.
13. Ciśnienie w grzejniku z zamontowaną grzałką elektryczną nie może przekroczyć 1 MPa (10 bar).
14. Moc grzałki elektrycznej należy dobierać w zależności od rozmiaru grzejnika, zgodnie z zaleceniami jego producenta.
Niedopuszczalne jest zastosowanie grzałki elektrycznej o mocy większej, niż zalecana dla danego grzejnika przez jego producenta!
15. Podczas manipulacji i montażu należy chronić grzałkę elektryczną przed uderzeniem, by nie nastąpiło jej uszkodzenie mechaniczne.
16. Urządzenie przeznaczone jest do użytku domowego.

B. Zastosowanie grzałki elektrycznej

1. Używaj produktu wyłącznie zgodnie z przeznaczeniem określonym przez producenta.
2. Urządzenie nie jest zabawką.
3. Regularnie sprawdzaj urządzenie, by zapewnić jego bezpieczne użytkowanie (patrz ustęp VIII).
4. Nie kładź kabla zasilającego grzałki elektrycznej na nagrzanym grzejniku!
5. W przypadku uszkodzenia kabla zasilającego natychmiast odłącz grzałkę elektryczną od elektrycznej sieci zasilającej i zapewnij fachową naprawę! Uszkodzony kabel zasilający może wymienić wyłącznie producent grzałki elektrycznej!
6. Producent nie ponosi odpowiedzialności za skutki wynikające z samowolnych zmian konstrukcyjnych grzałki elektrycznej przez osoby nieuprawnione.
7. Nie dopuszczaj do kontaktu trzonka grzałki elektrycznej z cieczą (rozpryskującej, kapiącej, spływającej).
8. Urządzenie to może być użytkowane przez dzieci w wieku 8 lat i starsze oraz osoby o ograniczonych zdolnościach fizycznych, sensorycznych lub umysłowych, bądź nieposiadające doświadczenia i wiedzy. Jeśli znajdując się pod nadzorem lub zostały pouczone o użytkowaniu urządzenia w bezpieczny sposób i rozumieją ewentualne zagrożenia. Dzieciom nie wolno się bawić urządzeniem. Czyszczenie i konserwacja wykonywane przez użytkownika nie mogą być wykonywane przez dzieci bez nadzoru.
9. Urządzenie należy czyścić wyłącznie po odłączeniu zasilania.
10. Grzejnik wyposażony w grzałkę elektryczną może się nagrzewać do wysokich temperatur. Zachowaj ostrożność podczas kontaktu z urządzeniami.
11. Nie naciągaj, ani też nie zginaj nadmiernie kabla zasilającego i nie umieszczaj na nim ciężkich przedmiotów.
12. Grzejnik z grzałką elektryczną jest przeznaczony wyłącznie do suszenia materiałów tekstylnych pranych w wodzie!
13. Zabrania się stąpania po grzejniku i zawieszania na nim ciężkich przedmiotów (obr. 9)!

C. Montaż i zastosowanie (obrazki 2, 4, 5, 6, 7, 12)

W przypadku grzejnika z grzałką elektryczną obowiązują zasady bezpieczeństwa wymienione w ustępach II.A i II.B, a także następujące:

1. Zamontuj grzejnik zgodnie z instrukcją producenta.
2. Grzejnika z grzałką elektryczną nie wolno umieszczać tuż pod gniazdkiem (obr. 6).

3. Aby uniknąć zagrożenia dla bardzo małych dzieci, należy go zamontować w taki sposób, by najniższa poprzeczka znajdowała się co najmniej 600 mm nad podłogą.
4. Grzejnik może być gorący i spowodować oparzenia. Zachowaj szczególną ostrożność, gdy obecne są dzieci lub osoby niepełnosprawne.
5. Susząc ręczniki lub ubrania, upewnij się, czy użyte środki piorące i suszone ubrania można suszyć w wysokich temperaturach i nie ma ryzyka ich uszkodzenia lub wystąpienia niebezpiecznej sytuacji.

D. Procedura w sytuacjach awaryjnych

1. Przez „sytuację awaryjną” rozumie się:
 - Zapłon lub dym z grzejnika lub grzałki elektrycznej.
 - Wyciek czynnika grzewczego z grzejnika z grzałką elektryczną.
 - Niekontrolowane nagrzewanie się urządzenia.
 - Obecność napięcia elektrycznego na osłonie lub na powierzchni grzejnika.
2. W przypadku sytuacji awaryjnej:
 - Zachowuj bezpieczną odległość.
 - Odłącz urządzenie od zasilania, ewentualnie odłącz zasilanie całego obiektu.
 - W przypadku pożaru powiadom odpowiednie służby lub zastosuj środki gaśnicze opisane w ustępie II. D.3
 - Wezwij fachowca o odpowiednich kwalifikacjach w celu demontażu urządzenia.
 - Po wystąpieniu sytuacji awaryjnej zabrania się ponownego podłączenia uszkodzonego urządzenia do zasilania.
3. Dozwolone środki gaśnicze:
 - Pożary urządzeń można gasić za pomocą środków gaśniczych, które umożliwiają gaszenie pożarów urządzeń elektrycznych pod napięciem do 1000 V.

III. Przeznaczenie (obrazek 2)

Grzałka elektryczna ECO (Z-KTECO) przeznaczona jest do bezpośredniego podgrzewania nośnika ciepła w grzejnikach KORALUX i KORATHERM w okresie, gdy nie pracuje instalacja centralnego ogrzewania. W takim przypadku wypełnienie grzejnika nagrzewa grzałkę elektryczną. Grzałkę elektryczną ECO (Z-KTECO) można stosować wyłącznie w grzejnikach, które są jednocześnie podłączone do instalacji ogrzewania ciepłą wodą ze zbiornikiem wyrównawczym (obr. 4). Zabrania się montażu tych grzałek elektrycznych w grzejnikach, które nie są podłączone do instalacji ogrzewania ciepłą wodą (obr. 5). Grzałki elektryczne można stosować wyłącznie w instalacjach grzewczych, gdzie jako nośnik ciepła zastosowano wodę lub mieszaninę niezamarzającą przeznaczoną do instalacji grzewczych w stężeniu do maks. -15°C.

Grzałki elektrycznej nie można stosować do podgrzewania oleju!

Grzałka elektryczna nie jest wyposażona w czujnik temperatury otoczenia.

IV. Dane techniczne - grzałka elektryczna ECO

Pobór mocy:	200, 300, 400, 500, 600, 700, 800, 900, 1000, 1200 W
Długość grzałki elektrycznej:	370, 370, 600, 600, 600, 600, 800, 800, 800, 800 mm
Napięcie robocze:	230 V 50 Hz
Stopień ochrony:	IP68
Klasa urządzenia:	I
Kabel zasilający:	1,5 m (prosty)
Zakończenie kabla:	bez wtyczki
Maksymalne ciśnienie robocze:	1,0 MPa
Maksymalna temperatura pracy:	110°C
Gwint przyłączeniowy:	G 1/2" (wg ISO 228)
Pozycja pracy:	pionowa z kablem zasilającym na dole (obr. 6) dla grzejnika RADIK COMBI VK dozwolona pozycja pozioma (obr. 12)

V. Konstrukcja - grzałka elektryczna ECO (obrazki 1, 11, 19)

1. Część grzewcza
2. Trzonek
3. Kabel zasilający z luźnymi końcówkami przewodów
4. Osłona

VI. Dodatkowe akcesoria (obrazki 13, 18)

Dodatkowe akcesoria sprzedawane są osobno. Odpowiadają one konkretnemu modelowi elektrycznego pręta grzewczego. Nie są częścią urządzenia.

Z-SKV-0009 – odgałęzienie T (obr. 13)

Z-SKV-0010 – wtyczka z wyłącznikiem (obr. 18)

VII. Montaż (obrazki 1, 2, 4, 6, 7, 10, 11, 13, 18)



Zwróć szczególną uwagę na informacje zawarte w tym ustępie. Nieprzestrzeżenie zasad bezpieczeństwa może spowodować zagrożenie życia, zdrowia lub mienia.

UWAGA! Przed montażem upewnij się, czy grzałka elektryczna nie jest podłączona do sieci elektrycznej. Grzałki elektrycznej nie wolno włączać na „sucho” – może to spowodować oparzenia i uszkodzenie ochrony termicznej. Przed włączeniem pręta grzewczego sprawdź, czy w grzejniku znajduje się woda.

1. Grzałkę elektryczną należy zawsze montować w pozycji pionowej z kablem zasilającym na dole (obr. 6). Niedopuszczalne jest umieszczenie grzałki elektrycznej w grzejniku pionowo od góry lub poziomo (obr. 6)! Pozioma pozycja grzałki elektrycznej jest dopuszczalna wyłącznie w przypadku montażu w grzejniku RADIK COMBI VK (obr. 12).
2. Podczas montażu i eksploatacji należy zwrócić uwagę na to, by nośnik ciepła (np. woda lub mieszanina niezamarzająca), która zwiększa swoją objętość pod wpływem podwyższonej temperatury, mogła przedostawać się do zbiornika wyrównawczego (obr. 4).
3. Przed montażem sprawdź, czy moc grzałki elektrycznej nie jest większa od zalecanej przez producenta grzejnika.
4. Ostrożnie wóź część grzewczą grzałki elektrycznej do dolnego wylotu grzejnika (obr. 2) bezpośrednio, lub poprzez wcześniej zamontowane odgałęzienie T (Z-SKV-0009, obr. 13).

5. Dokręć grzałkę elektryczną kluczem 22 mm z wystarczającą siłą, by uzyskać szczelne połączenie.
 6. Grzejnik zamontuj na ścianie zgodnie z instrukcją producenta, podłącz do systemu grzewczego i odpowietrz (obr. 4).
 7. Po zamontowaniu grzejnika na ścianie nasuń na trzonek grzałki elektrycznej (2, obr. 1) dołączoną osłonę (4, obr. 1).
 8. Zawsze pozostaw jeden zawór grzejnika otwarty, by zapobiec wzrostowi ciśnienia w wyniku rozszerzalności cieplnej czynnika grzewczego. Drugi zawór musi pozostać zamknięty, by nagrany czynnik grzewczy nie wciekał do systemu centralnego ogrzewania. Maksymalne ciśnienia dla grzałki elektrycznej wynosi 1 MPa (10 bar) (obr. 14 i obr. 17).
 9. Grzałkę elektryczną można podłączyć wyłącznie do gniazdka wyposażonego w przyłącze obwodu ochronnego PE.
 10. Przed pierwszym włączeniem grzałki elektrycznej sprawdź jej stan, patrz ustęp VIII i sprawdź, czy grzejnik jest napełniony i odpowietrzony.
 11. W przypadku stałego podłączenia urządzenia do instalacji postępuj zgodnie z następującymi wskazówkami:
 - a) Brązowa izolacja przewodu – przewód fazowy (L)
 - b) Niebieska izolacja przewodu – przewód neutralny (N)
 - c) Żółto-zielona izolacja przewodu i przewód ochronny (uziemiaenie) (PE)
 12. Grzejnik z grzałką elektryczną w systemie centralnego ogrzewania musi posiadać zawory odcinające na dopływie i nawrocie, w celu ewentualnego demontażu.
 13. W przypadku montażu wtyczki z włącznikiem VS1 (Z-SKV-0010, obr. 18) w łazienkach i prysznicach należy przestrzegać postanowień normy ČSN 33 2000-7-701 (lub też IEC 60364-7-701) (obr. 2). Gniazdko przyłączeniowe, do którego zostanie podłączone to akcesorium, musi spełniać wymogi określonych przepisów i norm bezpieczeństwa oraz musi być stale dostępne (ze względu na możliwość odłączenia grzałki elektrycznej od sieci).
- UWAGA: Wtyczka z włącznikiem Z-SKV-0010 ma stopień ochrony IP44 i może być używana w strefie III (gniazda 230 V- nie mogą być instalowane w strefach 0, I i II).**

VIII. Sprawdzenie stanu urządzenia (obrazek 1)



Zwróć szczególną uwagę na informacje zawarte w tym ustępie. Nieprzestrzeganie zasad bezpieczeństwa może spowodować zagrożenie życia, zdrowia lub mienia.

Urządzenie należy sprawdzać przed pierwszym uruchomieniem oraz regularnie w trakcie użytkowania. Zaleca się sprawdzanie stanu technicznego zgodnie z następującą listą:

1. Szczelność połączenia grzałki elektrycznej z grzejnikiem.
Uważaj na:
 - wyciek nośnika ciepła (wody) z grzejnika
 - wilgoć gromadząca się na uszczelce w miejscu połączenia grzałki elektrycznej z grzejnikiem
2. Szczelność elementu grzewczego
Uważaj na:
 - wilgoć w pobliżu połączenia kabla zasilającego z trzonkiem (2, obr. 1)
3. Stan podłączenia elektrycznego
Sprawdź:
 - stan izolacji kabla zasilającego (brak widocznych uszkodzeń izolacji - głębokie zarysowania, pęknięcia)
 - stan wtyczki (brak pęknięć, poluzowane kołki przyłączeniowe, dokręcony kabel)
 - podłączenie kabla do urządzenia (kabel musi być podłączony mocno i szczelnie)
4. Prawidłowe nagrzewanie grzałki elektrycznej:
 - Po około 30 minutach od włączenia grzałki elektrycznej powinienś odnotować znaczące nagrzanie grzejnika.

IX. Funkcjonalność (obrazek 19)

1. Grzałka elektryczna wyposażona jest w włącznik temperaturowy z temperaturą wyłączenia wynoszącą ok. 85°C. Po osiągnięciu tej temperatury włącznik wyłączy grzałkę elektryczną i ponownie ją włączy, gdy tylko nośnik ciepła w grzejniku ochłodzi się do temperatury ok. 75°C.
2. Dwupoziomowa ochrona termiczna:
 - a) czujnik temperatury nie pozwoli na wzrost temperatury powyżej 85°C
 - b) bezpiecznik termiczny odłączy zasilanie grzałki elektrycznej w przypadku usterki włącznika temperaturowego lub w przypadku niekontrolowanego wzrostu temperatury

X. Sterowanie

Grzejnik elektryczny (ogrzewanie nośnika ciepła) jest uruchamiany i wyłączany za pomocą wyłącznika poprzedzającego (odrębnego lub będącego częścią wtyczki sieciowej VS1 (obr. 18)).

Usterka grzałki elektrycznej jest najczęściej spowodowana: przepaleniem bezpiecznika termicznego w wyniku pracy „na sucho”, źle dobraną mocą grzałki elektrycznej do grzejnika, w którym jest ona zastosowana (patrz ustęp IIA.14) lub pracą w zapowietrzonym systemie centralnego ogrzewania.

W przypadku usterki skontaktuj się z producentem.

XI. Demontaż grzałki elektrycznej (obrazek 10)

Demontażu urządzenia może dokonać wyłącznie odpowiednio wykwalifikowany hydraulik.

1. Wyłącz grzałkę elektryczną i odłącz ją od sieci elektrycznej.
2. Zamknij zawory na wlocie i nawrocie grzejnika. Zdemontuj grzejnik i wylej z niego nośnik ciepła.
3. pociągając w dół, zdejmij osłonę grzałki elektrycznej.
4. Kluczem 22 odkręć grzałkę elektryczną od wylotu grzejnika.

XII. Konserwacja

Podczas czyszczenia odłącz grzałkę elektryczną od zasilania. Trzonek i kabel zasilający grzałki elektrycznej nie mogą być narażone na oddziaływanie cieczy (rozpryskiwanej, kapiącej, spływającej). Dzieci nie powinny dokonywać konserwacji urządzenia bez odpowiedniego nadzoru. Do czyszczenia zaleca się używanie miękkich szmatek lub gąbek. W żadnym wypadku nie używaj żrących i ściernych środków czyszczących lub ostrych przedmiotów! Zapobiegiesz w ten sposób uszkodzeniu powierzchni grzejnika i osłony.

- Powierzchnie malowane myj ciepłą wodą i łagodnymi środkami czyszczącymi.
- Powierzchnie chromowane czyść środkami przeznaczonymi do tego celu.

XIII. Warunki transportu i przechowywania

Podczas transportu i przechowywania urządzenia nie należy narażać na:

1. Bezpośrednie oddziaływanie wody.
2. Temperaturę poza zakresem od 5°C do 35°C.
3. Wilgotność powietrza powyżej 70%.
4. Oddziaływanie dużych sił i przeciążeń, które mogą mechanicznie uszkodzić grzałkę elektryczną. Narażenie urządzenia na wyżej wymienione zagrożenia może skutkować uszkodzeniem grzałki elektrycznej.

PL



Stare urządzenia elektryczne i elektroniczne

Urządzenia elektryczne lub elektroniczne, które nie nadają się już do użytku, należy gromadzić osobno i przekazać do ekologicznego recyklingu (Dyrektywa europejska w sprawie zużytych urządzeń elektrycznych i elektronicznych). Do likwidacji starych urządzeń elektrycznych lub elektronicznych korzystaj z systemów zwrotu i zbiórki ustanowionych w danym kraju.

Εγχειρίδιο οδηγιών

I. Ηλεκτρική αντίσταση για συνδυαστική θέρμανση

Συμπαρητήρια για την απόφασή σας να επιλέξετε προϊόντα της KORADO a.s. Τα προϊόντα μας σχεδιάζονται και κατασκευάζονται σύμφωνα με τα ισχύοντα πρότυπα.



Διαβάστε το εγχειρίδιο οδηγιών για να απολαύσετε την απρόσκοπτη λειτουργία της συσκευής. Φυλάξτε το εγχειρίδιο οδηγιών σε ασφαλές μέρος ή πραγματοποιήστε λήψη του ανά πάσα στιγμή από τον ιστότοπο του κατασκευαστή: www.korado.com

II. Απαιτήσεις ασφαλείας



Δώστε ιδιαίτερη προσοχή στις πληροφορίες σε αυτή την ενότητα. Η μη τήρηση των κανόνων ασφαλείας ενδέχεται να θέσει σε κίνδυνο τη ζωή, την υγεία ή την περιουσία.

A. Ασφαλής εγκατάσταση της ηλεκτρικής αντίστασης (Εικόνες 3, 4, 5, 6, 7, 8, 9 και 10)

- Εάν έχετε αγοράσει ένα προϊόν με συσκευασία που παρουσιάζει ζημιάς είναι βρεγμένη, ενημερώστε τον αντιπρόσωπό σας. Η φθορά στη συσκευασία μπορεί να προκαλέσει βλάβη στο προϊόν, γεγονός που μπορεί να θέσει τον χρήστη σε κίνδυνο.
- Η συσκευή πρέπει να εγκαθίσταται σύμφωνα με τις οδηγίες του κατασκευαστή που περιέχονται σε αυτό το εγχειρίδιο.
- Η εγκατάσταση και αντικατάσταση της ηλεκτρικής αντίστασης μπορεί να πραγματοποιηθεί μόνο από ειδικό με τις απαραίτητες ηλεκτρολογικές γνώσεις. Πριν να συνδεθεί η ηλεκτρική αντίσταση στο δίκτυο για πρώτη φορά, η ηλεκτρολογική ασφάλεια του καλωριφέρ με ηλεκτρική αντίσταση πρέπει να ελεγχθεί από εξουσιοδοτημένο ειδικό. Ταυτόχρονα, αυτός ο ειδικός πρέπει να ελέγξει αν η ηλεκτρολογική εγκατάσταση συμμορφώνεται με τους προβλεπόμενους κανονισμούς ασφαλείας πριν από σύνδεση με το ρεύμα για πρώτη φορά. Οι προβλέψεις του προτύπου ČSN 33 2000-7-701 (ή IEC 60364-7-701) πρέπει να τηρούνται σε μπάνια και ντους. Για εγκατάσταση εκτός της Τσεχικής Δημοκρατίας, πρέπει να τηρούνται οι αντίστοιχοι εθνικοί κανονισμοί.
- Η ηλεκτρική αντίσταση συνδέεται με σταθερό ηλεκτρολογικό πίνακα με διακόπτη ανάντη και ονομαστική τάση 230 V / 50 Hz. Η καλωδίωση τροφοδοσίας, με την οποία θα συνδεθεί η ηλεκτρική αντίσταση, πρέπει να πληροί τις απαιτήσεις των κανονισμών για σύνδεση συσκευών κατηγορίας I με την απαιτούμενη ισχύ εξόδου.
- Το κύκλωμα στο ηλεκτρολογικό σύστημα που τροφοδοτεί τη συσκευή πρέπει να είναι εξοπλισμένο με ρελέ διαρροής 30 mA.
- Μετά την τοποθέτηση της ηλεκτρικής αντίστασης και την πλήρωση του καλωριφέρ, η αντίσταση μόνωσης και η προστασία έναντι ηλεκτροπληξίας πρέπει να ελεγχονται σύμφωνα με το αντίστοιχο ČSN EN. Για εγκατάσταση εκτός της Τσεχικής Δημοκρατίας, πρέπει να τηρούνται οι αντίστοιχοι εθνικοί κανονισμοί.
- Μην χρησιμοποιείτε προσαρμογείς ή καλώδια προέκτασης για την παροχή ρεύματος στη συσκευή.
- Αν η συσκευή δεν είναι εξοπλισμένη με βύσμα στο καλώδιο τροφοδοσίας ή μέσο αποσύνδεσης από την πηγή του ρεύματος με διάκενο μεταξύ των επαφών σε όλους τους πόλους, για να διασφαλιστεί η πλήρης αποσύνδεση, ένας διακόπτης σαν αυτόν πρέπει να εγκαθίσταται στη σταθερή καλωδίωση σύμφωνα με τους κανονισμούς που ισχύουν για μια τέτοια εγκατάσταση.
- ΣΗΜΕΙΩΣΗ! Μην λειτουργείτε την ηλεκτρική αντίσταση «στεγνή», δηλαδή έξω από καλωριφέρ που έχει πληρωθεί με μέσο μεταφοράς θερμότητας. Απαγορεύεται αυστηρά η ενεργοποίηση της ηλεκτρικής αντίστασης όταν το καλωριφέρ είναι άδειο!**
- Δεν πρέπει να γίνεται εξαέρωση του καλωριφέρ κατά τη λειτουργία της ηλεκτρικής αντίστασης, το θερμαντικό μέρος της ηλεκτρικής αντίστασης πρέπει να είναι βυθισμένο στο μέσο μεταφοράς θερμότητας σε όλο το μήκος του! Υπάρχει κίνδυνος υπερθέρμανσης και μόνιμης βλάβης της ηλεκτρικής αντίστασης!
- Μην χρησιμοποιείτε την ηλεκτρική αντίσταση σε εγκαταστάσεις όπου η θερμοκρασία του θερμαντικού μέσου μπορεί να υπερβεί τους 110°C.
- Βεβαιωθείτε ότι μετά την εγκατάσταση της ηλεκτρικής αντίστασης, το καλώδιο τροφοδοσίας δεν αγγίζει τα καυτά μέρη της ηλεκτρικής αντίστασης ή του καλωριφέρ.
- Η πίεση σε καλωριφέρ με εγκατεστημένη ηλεκτρική αντίσταση δεν πρέπει να υπερβαίνει το 1 MPa (10 bar).
- Η ισχύς εξόδου της ηλεκτρικής αντίστασης επιλέγεται ανάλογα με το μέγεθος του καλωριφέρ σύμφωνα με τις συστάσεις του κατασκευαστή. **Δεν επιτρέπεται η χρήση ηλεκτρικής αντίστασης με ισχύ εξόδου υψηλότερη από αυτή που προτείνει ο κατασκευαστής για το καλωριφέρ!**
- Η ηλεκτρική αντίσταση πρέπει να προστατεύεται από συγκρούσεις κατά τον χειρισμό και την εγκατάσταση για να αποφευχθεί μηχανική βλάβη.
- Η συσκευή προορίζεται για οικιακή χρήση.

B. Χρήση της ηλεκτρικής αντίστασης

- Χρησιμοποιείτε το προϊόν μόνο για τον σκοπό για τον οποίο σχεδιάστηκε από τον κατασκευαστή.
- Η συσκευή δεν είναι παιχνίδι.
- Ελέγχετε τακτικά τον εξοπλισμό για να διασφαλίσετε την ασφαλή χρήση του (βλ. Ενότητα VIII).
- Μην τοποθετείτε το καλώδιο ρεύματος της ηλεκτρικής αντίστασης πάνω στο ζεστό καλωριφέρ!
- Εάν το καλώδιο τροφοδοσίας είναι φθαρμένο, αποσυνδέστε αμέσως την ηλεκτρική αντίσταση από την παροχή του ρεύματος και στείλτε το για επισκευή από επαγγελματία! Το φθαρμένο καλώδιο τροφοδοσίας μπορεί να αντικατασταθεί μόνο από τον κατασκευαστή της ηλεκτρικής αντίστασης!
- Ο κατασκευαστής δεν φέρει ευθύνη για τυχόν συνέπειες που προκύπτουν από την παραβίαση της σχεδίασης της ηλεκτρικής αντίστασης ή του καλωριφέρ από μη εξουσιοδοτημένα άτομα.
- Μην αφήνετε τη βάση της ηλεκτρικής αντίστασης να εκτίθεται σε υγρά (πιτσιλιές, μεγάλες ή μικρές σταγόνες).
- Η συσκευή επιτρέπεται να χρησιμοποιείται από παιδιά ηλικίας 8 ετών και άνω και άτομα με μειωμένες σωματικές, αισθητηριακές ή νοητικές ικανότητες ή έλλειψη εμπειρίας και γνώσης μόνο εφόσον υπάρχει επίβλεψη ή καθοδήγηση σχετικά με την ασφαλή χρήση της και εάν τα εν λόγω άτομα κατανοούν τον πιθανό κίνδυνο. Τα παιδιά δεν πρέπει να παίζουν με τη συσκευή. Ο καθαρισμός και η συντήρηση που εκτελούνται από τον χρήστη δεν πρέπει να εκτελούνται από παιδιά χωρίς επίβλεψη.
- Καθαρίζετε τη συσκευή μόνο όταν είναι αποσυνδεδεμένη από το ρεύμα.
- Καλωριφέρ εξοπλισμένο με ηλεκτρική αντίσταση μπορεί να θερμανθεί σε υψηλές θερμοκρασίες. Να είστε προσεκτικοί όταν αγγίζετε το καλωριφέρ.
- Μην τεντώνετε ή λυγίζετε υπερβολικά το καλώδιο τροφοδοσίας και μην τοποθετείτε βαριά αντικείμενα πάνω του.
- Το καλωριφέρ με ηλεκτρική αντίσταση έχει σχεδιαστεί μόνο για στέγνωμα υφασμάτων που έχουν πλυθεί σε νερό!
- Απαγορεύεται να σκαρφώνεται στο καλωριφέρ και να κρεμάτε βαριά αντικείμενα από αυτό (Εικ. 9)!

G. Εγκατάσταση και χρήση (Εικόνες 2, 4, 5, 6, 7 και 12)

Στην περίπτωση των καλοριφέρ με ηλεκτρική αντίσταση, ισχύουν οι κανόνες ασφαλείας των Ενότητων II.A και II.B, καθώς και τα εξής ακόλουθα:

1. Εγκαταστήστε το καλοριφέρ σύμφωνα με τις οδηγίες του κατασκευαστή.
2. Το καλοριφέρ με ηλεκτρική αντίσταση δεν πρέπει να τοποθετείται απευθείας κάτω από πρίζα (Εικ. 6).
3. Προκειμένου να αποκλειστεί οποιοσδήποτε κίνδυνος για τα πολύ μικρά παιδιά, θα πρέπει να εγκατασταθεί με τέτοιο τρόπο, ώστε η χαμηλότερη εγκάρσια ράβδος να βρίσκεται τουλάχιστον 600 mm πάνω από το δάπεδο.
4. Το καλοριφέρ μπορεί να είναι ζεστό και να προκαλέσει εγκαύματα. Να είστε ιδιαίτερα προσεκτικοί όταν υπάρχουν στον χώρο παιδιά ή άτομα με αναπηρία.
5. Όταν στεγνώνετε πετσέτες ή ρούχα, βεβαιωθείτε ότι τα απορρυπαντικά που χρησιμοποιείτε και τα ρούχα που στεγνώνετε μπορούν να στεγνώσουν σε υψηλές θερμοκρασίες και ότι δεν υπάρχει κίνδυνος να καταστραφούν ή να προκληθούν επικίνδυνες καταστάσεις.

Δ. Διαδικασία σε περίπτωση έκτακτης ανάγκης

1. Ως «έκτακτη ανάγκη» νοούνται τα εξής:
 - Φλόγες ή καπνός από το καλοριφέρ ή την ηλεκτρική αντίσταση
 - Διαρροή του θερμαντικού μέσου από το καλοριφέρ με ηλεκτρική αντίσταση
 - Ανεξέλεγκτη θέρμανση της συσκευής
 - Παρουσία ηλεκτρικής τάσης στο κάλυμμα ή στην επιφάνεια του καλοριφέρ
2. Σε περίπτωση έκτακτης ανάγκης:
 - Κρατήστε απόσταση έκτακτης ανάγκης, απαγορεύεται η επανααούνδεση της κατεστραμμένης συσκευής στο ρεύμα
 - Αποσυνδέστε τη συσκευή από την παροχή ρεύματος ή αποσυνδέστε την παροχή ρεύματος σε ολόκληρο το κτίριο
 - Σε περίπτωση πυρκαγιάς, ενημερώστε τις αρμόδιες υπηρεσίες ή χρησιμοποιήστε τα πυροσβεστικά μέσα που περιγράφονται στην Ενότητα II. Δ.3
 - Καλέστε κατάλληλα καταρτισμένο ειδικό για να αφαιρέσει τη συσκευή
 - Μετά από κατάσταση έκτακτης ανάγκης, απαγορεύεται η επανααούνδεση της κατεστραμμένης συσκευής στο ρεύμα
3. Επιτρεπόμενα πυροσβεστικά μέσα:
 - Οι πυρκαγιές από συσκευές μπορούν να αντιμετωπιστούν με μέσα πυρόσβεσης που είναι ικανά να σβήσουν πυρκαγιές σε ηλεκτρικό εξοπλισμό με τάση έως και 1.000 V.

GR

III. Περιγραφή (Εικόνα 2)

Η ηλεκτρική αντίσταση ECO (Z-KTECO) έχει σχεδιαστεί για άμεση θέρμανση του μέσου μεταφοράς θερμότητας στα καλοριφέρ KORALUX και KORATHERM σε περιόδους που δεν λειτουργεί το σύστημα κεντρικής θέρμανσης. Σε αυτή την περίπτωση, το μέσο πλήρωσης του καλοριφέρ θερμαίνεται από την ηλεκτρική αντίσταση. Η ηλεκτρική αντίσταση ECO (Z-KTECO) μπορεί να χρησιμοποιηθεί μόνο σε καλοριφέρ που συνδέονται ταυτόχρονα σε σύστημα θέρμανσης ζεστού νερού με δοχείο διαστολής (Εικ. 4). Απαγορεύεται η εγκατάσταση αυτών των ηλεκτρικών αντιστάσεων σε καλοριφέρ που δεν είναι συνδεδεμένα σε σύστημα θέρμανσης ζεστού νερού (Εικ. 5). Οι ηλεκτρικές αντιστάσεις επιτρέπεται να χρησιμοποιούνται μόνο σε συστήματα θέρμανσης όπου ως μέσο μεταφοράς θερμότητας χρησιμοποιείται νερό ή ένα αντιψυκτικό μείγμα σχεδιασμένο για συστήματα θέρμανσης σε συγκέντρωση έως -15°C.

Η ηλεκτρική αντίσταση δεν πρέπει να χρησιμοποιείται για θέρμανση ελαίου!

Η ηλεκτρική αντίσταση δεν είναι εξοπλισμένη με αισθητήρα θερμοκρασίας περιβάλλοντος.

IV. Τεχνικά στοιχεία - Ηλεκτρική αντίσταση ECO

Ισχύς εισόδου:	200, 300, 400, 500, 600, 700, 800, 900, 1.000, 1.200 W
Μήκος της ηλεκτρικής αντίστασης	370, 370, 600, 600, 600, 600, 800, 800, 800, 800 mm
Τάση λειτουργίας:	230 V 50 Hz
Προστασία:	IP68
Κατηγορία συσκευής:	I
Καλώδιο τροφοδοσίας:	1,5 m (ευθεία)
Άκρο καλωδίου:	χωρίς βύσμα
Μέγιστη πίεση λειτουργίας:	10 bar
Μέγιστη θερμοκρασία λειτουργίας:	110°C
Σπείρωμα σύνδεσης:	G 1/2" (κατά ISO 228)
Θέση λειτουργίας:	κάθετα, με το καλώδιο τροφοδοσίας στο κάτω μέρος (Εικ. 6), η οριζόντια θέση επιτρέπεται για το καλοριφέρ RADIK COMBI VK (εικ. 12)

V. Σχεδίαση - Ηλεκτρική αντίσταση ECO (Εικόνες 1, 11 και 19)

1. Θερμαινόμενο μέρος
2. Βάση
3. Καλώδιο τροφοδοσίας με χαλαρά άκρα
4. Κάλυμμα

VI. Προαιρετικά αξεσουάρ (Εικόνες 13 και 18)

Τα προαιρετικά αξεσουάρ πωλούνται χωριστά. Αντιστοιχούν στο συγκεκριμένο μοντέλο ηλεκτρικής αντίστασης. Δεν αποτελούν μέρος της συσκευής.

Z-SKV-0009 – σύνδεσμος T (Εικ. 13)

Z-SKV-0010 – βύσμα με διακόπτη (Εικ. 18)

VII. Εγκατάσταση (Εικόνες 1, 2, 4, 6, 7, 10, 11, 13 και 18)



Δώστε ιδιαίτερη προσοχή στις πληροφορίες σε αυτή την ενότητα. Η μη τήρηση των κανόνων ασφαλείας ενδέχεται να θέσει σε κίνδυνο τη ζωή, την υγεία ή την περιουσία.

ΣΗΜΕΙΩΣΗ! Πριν από την εγκατάσταση, βεβαιωθείτε ότι η ηλεκτρική αντίσταση δεν είναι συνδεδεμένη στο ρεύμα. Η ηλεκτρική αντίσταση δεν πρέπει να ενεργοποιείται «στεγνή» - αυτό μπορεί να οδηγήσει σε εγκαύματα και φθορά στη θερμική προστασία. Πριν να ενεργοποιήσετε την ηλεκτρική αντίσταση, ελέγξτε αν υπάρχει νερό στο καλοριφέρ.

1. Η ηλεκτρική αντίσταση πρέπει να τοποθετείται πάντα κατακόρυφα, με το καλώδιο τροφοδοσίας στο κάτω μέρος (Εικ. 6). Απαγορεύεται η τοποθέτηση της ηλεκτρικής αντίστασης κάθετα από πάνω ή οριζόντια στο καλοριφέρ (Εικ. 6)! Οριζόντια τοποθέτηση της ηλεκτρικής αντίστασης επιτρέπεται μόνο για εγκατάσταση στο καλοριφέρ RADIK COMBI VK (εικ. 12)

2. Κατά την εγκατάσταση και τη λειτουργία, πρέπει να ληφθεί μέριμνα ώστε να διασφαλιστεί ότι το μέσο μεταφοράς θερμότητας (π.χ. το νερό ή το αντιψυκτικό μείγμα), το οποίο διογκώνεται λόγω της αυξημένης θερμοκρασίας, μπορεί να διαφύγει στο δοχείο διαστολής (Εικ. 4).
3. Πριν από την εγκατάσταση, βεβαιωθείτε ότι η ισχύς εξόδου της ηλεκτρικής αντίστασης δεν είναι υψηλότερη από τη συστώμενη από τον κατασκευαστή του καλοριφέρ.
4. Εισαγάγετε προσεκτικά το θερμανιόμενο μέρος της ηλεκτρικής αντίστασης στο κάτω έδρανο του καλοριφέρ (Εικ. 2), απευθείας ή μέσω του ήδη τοποθετημένου συνδέσμου T (Z-SKV-0009, Εικ. 13).
5. Σφίξτε την ηλεκτρική αντίσταση με ένα κλειδί 22 mm με αρκετή δύναμη για να επιτύχετε σφιχτή σύνδεση.
6. Τοποθετήστε το καλοριφέρ στον τοίχο σύμφωνα με τις οδηγίες του κατασκευαστή και συνδέστε το στο σύστημα θέρμανσης και εξαερώστε το (Εικ. 4).
7. Μετά την τοποθέτηση του καλοριφέρ στον τοίχο, σύρετε το παρεχόμενο κάλυμμα (4, εικ. 1) πάνω στη βάση της ηλεκτρικής αντίστασης (2, εικ. 1).
8. Αφήνετε πάντα μια βαλβίδα του καλοριφέρ ανοιχτή για να αποτρέψετε τη συσσώρευση πίεσης λόγω θερμικής διαστολής του μέσου μεταφοράς θερμότητας. Η δεύτερη βαλβίδα πρέπει να παραμένει κλειστή για να αποτραπεί η διαρροή του θερμανιόμενου μέσου μεταφοράς θερμότητας στο σύστημα κεντρικής θέρμανσης. Η μέγιστη πίεση για την ηλεκτρική αντίσταση είναι 1 MPa (10 bar) (Εικ. 14 και Εικ. 17).
9. Η ηλεκτρική αντίσταση μπορεί να συνδεθεί μόνο σε πρίζα εξοχλιωμένη με σύνδεση κυκλώματος προστασίας PE.
10. Πριν ανάψετε την ηλεκτρική αντίσταση για πρώτη φορά, ελέγξτε την κατάσταση της, βλ. Ενότητα VIII, και ελέγξτε ότι το καλοριφέρ έχει πληρωθεί και εξαερωθεί.
11. Για να συνδέσετε μόνιμα τη συσκευή στο ρεύμα, ακολουθήστε αυτές τις οδηγίες:
 - α) Καφέ μόνωση καλωδίου - αγωγός φάσης (L)
 - β) Μπλε μόνωση καλωδίου - ουδέτερος αγωγός (N)
 - γ) Κίτρινη-πράσινη μόνωση καλωδίου - προστατευτικό αγωγός (γείωση) (PE)
12. Το καλοριφέρ με ηλεκτρική αντίσταση σε σύστημα κεντρικής θέρμανσης πρέπει να έχει βαλβίδες διακοπής στην παροχή και επιστροφή για πιθανή αποσυρμιολόγηση.
13. Κατά την εγκατάσταση του βύσματος με διακόπτη (Z-SKV-0010, Εικ. 18) σε μάνια και ντους, πρέπει να τηρούνται οι προβλέψεις του προτύπου CSN 33 2000-7-701 (ή IEC 60364-7-701), (Εικ. 2). Η πρίζα σύνδεσης, στην οποία θα συνδεθεί αυτό το εξάρτημα, πρέπει να συμμορφώνεται με τους προβλεπόμενους κανονισμούς και τα πρότυπα ασφαλείας και πρέπει να είναι μόνιμα προσβάσιμη (για να αποσυνδέεται η ηλεκτρική αντίσταση από το δίκτυο).

ΠΡΟΕΙΔΟΠΟΙΗΣΗ: Το βύσμα με διακόπτη Z-SKV-0010 έχει προστασία IP44 και μπορεί να χρησιμοποιηθεί στη ζώνη III (στις ζώνες 0, I και II πρέπει να υπάρχει κλειδαριά με τάση 230V-).

VIII. Έλεγχος της κατάστασης της συσκευής (Εικόνα 1)



Δώστε ιδιαίτερη προσοχή στις πληροφορίες σε αυτή την ενότητα. Η μη τήρηση των κανόνων ασφαλείας ενδέχεται να θέσει σε κίνδυνο τη ζωή, την υγεία ή την περιουσία.

Η συσκευή θα πρέπει να ελέγχεται πριν τεθεί για πρώτη φορά σε λειτουργία και τακτικά κατά τη χρήση. Συνιστούμε να ελέγχεται η τεχνική κατάσταση σύμφωνα με την ακόλουθη λίστα:

1. Σφράγιση της σύνδεσης μεταξύ της ηλεκτρικής αντίστασης και του καλοριφέρ
Προσέξτε τα εξής:
 - διαρροή του μέσου μεταφοράς θερμότητας (νερού) από το καλοριφέρ
 - υγρασία που συσσωρεύεται στη σφράγιση στο σημείο σύνδεσης μεταξύ της ηλεκτρικής αντίστασης και του καλοριφέρ
2. Σφράγιση της αντίστασης
Προσέξτε τα εξής:
 - υγρασία κοντά στη σύνδεση του καλωδίου τροφοδοσίας με τη βάση (2, Εικ 1)
3. Κατάσταση της ηλεκτρικής σύνδεσης
Ελέγξτε τα εξής:
 - την κατάσταση της μόνωσης του καλωδίου ρεύματος (απουσία ορατών σημάδιων φθοράς στη μόνωση)
 - βαθιές γρατσουνιές ή ρωγμές
 - την κατάσταση του βύσματος (απουσία ρωγμών, χαλαροί πείροι σύνδεσης, σφισμένο καλώδιο)
 - τη σύνδεση του καλωδίου με τη συσκευή (το καλώδιο πρέπει να είναι συνδεδεμένο σταθερά και σφιχτά)
4. Σωστή θέρμανση της ηλεκτρικής αντίστασης
 - Περίπου 30 λεπτά μετά την ενεργοποίηση της ηλεκτρικής αντίστασης, θα πρέπει να παρατηρήσετε ότι το καλοριφέρ θερμαίνεται σημαντικά.

IX. Λειτουργικότητα (Εικόνα 19)

1. Η ηλεκτρική αντίσταση είναι εξοχλιωμένη με διακόπτη θερμοκρασίας με θερμοκρασία διακοπής περ. 85°C. Όταν η συσκευή φτάσει σε αυτή τη θερμοκρασία, ο διακόπτης απενεργοποιεί την ηλεκτρική αντίσταση και την ενεργοποιεί ξανά όταν το μέσο μεταφοράς θερμότητας στο καλοριφέρ έχει ψυχθεί σε θερμοκρασία περ. 75°C.
2. Θερμική προστασία δύο σταδίων:
 - α) ο αισθητήρας θερμοκρασίας δεν θα επιτρέψει η θερμοκρασία να υπερβεί τους 85°C
 - β) η θερμική διακοπή αποσυνδέει την παροχή ρεύματος στην ηλεκτρική αντίσταση εάν ο αισθητήρας θερμοκρασίας παρουσιάσει βλάβη ή εάν η θερμοκρασία αυξηθεί ανεξέλεγκτα

X. Έλεγχος

Η ηλεκτρική αντίσταση (για θέρμανση του μέσου μεταφοράς θερμότητας) τίθεται σε λειτουργία και απενεργοποιείται από έναν ανάντη διακόπτη (εξωριστό ή μέρος του βύσματος τροφοδοσίας με ρεύμα (εικ. 18)).

Δυσλειτουργία της ηλεκτρικής αντίστασης προκαλείται συχνότερα από: αποτυχία της θερμικής διακοπής λόγω «στεγνής λειτουργίας», εσφαλμένη επιλογή ισχύος εξόδου της ηλεκτρικής αντίστασης ή του καλοριφέρ (βλ. Ενότητα ΙΑ.14), ή λειτουργία σε σύστημα κεντρικής θέρμανσης με εξάρωση. Σε περίπτωση δυσλειτουργίας, επικοινωνήστε με τον κατασκευαστή.

XI. Αφαίρεση της ηλεκτρικής αντίστασης (Εικόνα 10)

Η αφαίρεση της συσκευής μπορεί να γίνει μόνο από υδραυλικό με την κατάλληλη κατάρτιση.

1. Απενεργοποιήστε την ηλεκτρική αντίσταση και αποσυνδέστε την από το ρεύμα.
2. Κλείστε τις βαλβίδες στην τροφοδοσία και στην επιστροφή του καλοριφέρ. Αφαιρέστε το καλοριφέρ και αδειάστε το μέσο μεταφοράς θερμότητας.

3. τραβήξτε προς τα κάτω για να αφαιρέσετε το κάλυμμα της ηλεκτρικής αντίστασης.
4. Ξεβιδώστε την ηλεκτρική αντίσταση από το έδρανο του καλοριφέρ με ένα κλειδί 22.

XII. Συντήρηση

Κατά τον καθαρισμό, αποσυνδέστε την ηλεκτρική αντίσταση από την παροχή ρεύματος. Η βάση και το καλώδιο τροφοδοσίας της ηλεκτρικής αντίστασης δεν πρέπει να εκτίθενται σε υγρά (πιτσιλιές, μικρές ή μεγάλες σταγόνες). Τα παιδιά δεν πρέπει να πραγματοποιούν συντήρηση της συσκευής χωρίς την κατάλληλη επίβλεψη. Για τον καθαρισμό συνιστώνται μαλακά πανιά ή σφουγγάρια. Μην χρησιμοποιείτε ποτέ διαβρωτικά και λειαντικά καθαριστικά ή αιχμηρά αντικείμενα! Έτσι, θα αποτραπούν φθορές στην επιφάνεια του καλοριφέρ και στο κάλυμμα.

- Πλένετε τις βαμμένες επιφάνειες με ζεστό νερό και ήπια απορρυπαντικά.
- Καθαρίζετε τις επιχρωμιωμένες επιφάνειες με προϊόντα που έχουν σχεδιαστεί για αυτό τον σκοπό.

XIII. Συνθήκες μεταφοράς και αποθήκευσης

Κατά τη μεταφορά και την αποθήκευση, η συσκευή δεν πρέπει να εκτίθεται:

1. Στις άμεσες επιπτώσεις του νερού
 2. Σε θερμοκρασία εκτός του εύρους 5°C έως 35°C
 3. Σε υγρασία αέρα μεγαλύτερη από 70%
 4. Στις επιπτώσεις μεγάλων δυνάμεων και υπερφόρτωσης που θα μπορούσαν να προκαλέσουν μηχανική βλάβη στην ηλεκτρική αντίσταση.
- Η έκθεση της συσκευής στους προαναφερθέντες κινδύνους μπορεί να προκαλέσει βλάβη στην ηλεκτρική αντίσταση.



Απόβλητα ειδών ηλεκτρικού και ηλεκτρονικού εξοπλισμού

Τυχόν είδη ηλεκτρικού και ηλεκτρονικού εξοπλισμού που δεν είναι πλέον κατάλληλα για χρήση πρέπει να συλλέγονται ξεχωριστά και να μεταφέρονται, ώστε να διασφαλίζεται η περιβαλλοντικά ορθή ανακύκλωση (ευρωπαϊκή οδηγία για τα απόβλητα ειδών ηλεκτρικού και ηλεκτρονικού εξοπλισμού). Χρησιμοποιήστε τα συστήματα επιστροφής και συλλογής που είναι διαθέσιμα στη χώρα σας για τη διάθεση των αποβλήτων ειδών ηλεκτρικού και ηλεκτρονικού εξοπλισμού.

Használati útmutató

I. Elektromos fűtőpatron kombinált fűtéshez

Gratulálunk, hogy a KORADO a.s. termékét választotta. Termékeinket a hatályos normákkal összhangban terveztük és gyártottuk.



Az eszköz problémamentes működése érdekében olvassa el az útmutatót. Az útmutatót őrizze meg, vagy bármikor le is töltheti a gyártó weboldaláról: www.korado.cz

II. Biztonsági követelmények



Szenteljen fokozott figyelmet az ebben a részben szereplő információknak. A biztonsági szabályok figyelmen kívül hagyása életveszélyt, egészségkárosodást vagy anyagi kárt okozhat.

A. Az elektromos fűtőpatron biztonságos beszerelése (3, 4, 5, 6, 7, 8, 9, 10. ábra)

1. Ha olyan terméket vásárol, amelynek csomagolása mechanikai sérülés jeleit mutatja, vagy nedves, akkor ezt jelezze az eladónak. A csomagolás sérülése a termék sérülését is okozhatja, ami kockázatot jelenthet a felhasználó számára.
2. Az eszközt a gyártó ezen útmutatóban található utasításainak megfelelően kell beszerelni.
3. Az elektromos fűtőpatron beszerelését és cseréjét kizárólag megfelelő elektrotechnikai képzéssel rendelkező szakember végezheti. Mielőtt az elektromos fűtőpatront először csatlakoztatná a hálózatra, az elektromos fűtőpatronnal felszerelt fűtőttest elektromos biztonságát egy erre jogosult szakembernek ellenőriznie kell. Egyúttal ellenőriznie kell, hogy az elektromos telepítés megfelel-e az előírt biztonsági előírásoknak, mielőtt először csatlakoztatná a hálózatra. Fűrdőszobákban és zuhanyzóban be kell tartani a ČSN 33 2000-7-701 (ill. IEC 60364-7-701) szabvány előírásait. Csehország területén kívül történő telepítés esetén a vonatkozó nemzeti előírások az irányadók.
4. Az elektromos fűtőpatronot egy előre iktatott kapcsolóval ellátott, 230 V / 50 Hz névleges feszültségű, fix elektromos szerelődobozhoz kell csatlakoztatni. Az elektromos fűtőpatron csatlakoztatására szolgáló vezetéknek meg kell felelnie a kívánt teljesítményű I. osztályú fogyasztó csatlakoztatására vonatkozó előírásoknak.
5. Biztosítani kell, hogy az eszközt ellátó elektromos rendszer áramköre 30 mA-os áramvéddel legyen felszerelve.
6. Az elektromos fűtőpatron beszerelése és a fűtőttest feltöltése után ellenőrizni kell a szigetelési ellenállást és az áramütés elleni védelmet a vonatkozó EN szerint. Csehország területén kívül történő telepítés esetén a vonatkozó nemzeti előírások az irányadók.
7. Az eszköz tápellátásához ne használjon adaptert vagy hosszabbító kábelt.
8. Ha az eszköz nem rendelkezik a tápkábelben lévő csatlakozóval vagy az áramforrásról való leválasztás olyan eszközével, amelynek minden pólusánál az érintkezők között a teljes leválasztást biztosító hézag van, a fix elektromos szerelvénybe be kell szerelni egy ilyen kapcsolót az ilyen szerelvényekre vonatkozó előírásoknak megfelelően.
9. **FIGYELEM! Ne működtesse az elektromos fűtőpatron „szárazon”, azaz a hőátadó közeggel feltöltött fűtőttesten kívül. Szigorúan tilos az elektromos fűtőpatront üres fűtőttestben bekapcsolni!**
10. A fűtőttestet az elektromos fűtőpatron működése közben nem szabad levegőztetni, az elektromos fűtőpatron fűtőrészeinek mindig teljes hosszában a hőátadó folyadékba kell merülnie! Az elektromos fűtőpatron túlmelegedése és tartós károsodása fenyeget!
11. Ne használja az elektromos fűtőpatronot olyan eszközökben, ahol a fűtőközeg hőmérséklete meghaladhatja a 110 °C-ot.
12. Ügyeljen rá, hogy az elektromos fűtőpatron beszerelése után annak tápkábele ne érjen hozzá az elektromos fűtőpatron vagy a fűtőttest forró részéhez.
13. Az elektromos fűtőpatronnal felszerelt fűtőttestben a nyomás nem haladhatja meg az 1 MPa (10 bar) értéket.
14. Az elektromos fűtőpatron teljesítményét a fűtőttest méretétől függően, a gyártó ajánlái alapján kell megválasztani.
A gyártó által az adott fűtőttesthez ajánlott legnagyobb teljesítményű elektromos fűtőpatron használata nem megengedett!
15. Mechanikai sérülések elkerülése érdekében mozgatás és szerelés közben az elektromos fűtőpatronot védeni kell az ütődéstől.
16. Az eszköz háztartási használatra szolgál.

B. Az elektromos fűtőpatron használata

1. A terméket csak a rendeltetésének megfelelő célra használja.
2. Az eszköz nem játék.
3. A biztonságos használat érdekében rendszeresen ellenőrizze az eszközt (ld. a VIII. bekezdést).
4. Az elektromos fűtőpatron tápkábelét ne tegye a forró fűtőttestre!
5. Ha a tápkábel megsérül, azonnal válassza le az elektromos fűtőpatron a hálózatról, és gondoskodjon a szakszerű javításról! A sérült tápkábelt kizárólag az elektromos fűtőpatron gyártója cserélheti ki!
6. A gyártó nem vállal felelősséget az elektromos fűtőpatron illetéktelenek általi szerkezeti változtatásából eredő következményekért.
7. Ne engedje, hogy az elektromos fűtőpatron foglalatát folyadéknak legyen kitéve (fröccsenés, csöpögés, folyás).
8. Ezt az eszközt 8 évnél idősebb gyermekek és csökkent fizikai, szellemi vagy mentális képességű, vagy kevés tapasztalattal és ismerettel rendelkező személyek csak felügyelet alatt használhatják, vagy ha tájékoztatták őket az eszköz biztonságos használatáról és tisztában vannak az esetleges veszélyekkel. Gyermekeknek tilos az eszközzel játszani. A felhasználó általi tisztítást és karbantartást nem végezhetik gyermekek felügyelet nélkül.
9. Az eszközt csak leválasztott tápellátás mellett tisztítsa.
10. Az elektromos fűtőpatronnal ellátott fűtőttest magas hőmérsékletre melegedhet fel. Legyen óvatos, ha hozzáér.
11. A tápkábelt ne húzza és ne hajlítsa meg túlságosan, ne tegyen rá nehéz tárgyakat.
12. Az elektromos fűtőpatronnal ellátott fűtőttest csak vízben mosott textilák szárítására szolgál!
13. Tilos a fűtőttestre rálépni és nehéz tárgyakat ráakasztani (9. ábra)!

C. Összeszerelés és használat (2, 4, 5, 6, 7, 12. ábra)

Az elektromos fűtőpatronnal ellátott fűtőttestre a II.A és II.B bekezdésben feltüntetett biztonsági szabályok vonatkoznak, valamint az alábbiak:

1. A fűtőttestet a gyártó utasításai szerint szerelje fel.
2. Az elektromos fűtőpatronnal ellátott fűtőttestet tilos közvetlenül a konnektor alá helyezni (6. ábra).
3. A nagyon kicsi gyermekeket fenyegető veszély kiküszöbölése érdekében úgy kell felszerelni, hogy a legalsó fok legalább 600 mm-re legyen a padlótól.
4. A fűtőttest forró lehet, és égési sérülést okozhat. Legyen különösen óvatos, ha gyermekek vagy fogyatékkal élő személyek vannak jelen.
5. Törülközők vagy ruhák szárításakor győződjön meg arról, hogy az Ön által használt mosószer és a szárított ruhák magas hőmérsékleten száríthatók, és nem áll fenn a sérülés vagy veszélyes helyzet kialakulásának kockázata.

D. Eljárás vészhelyzet esetén

1. „Vészhelyzet” alatt az alábbiak értendők:
 - A fűtőtest vagy az elektromos fűtőpatron kigyulladására vagy füstje
 - A fűtőközeg szivárgása az elektromos fűtőpatronnal ellátott fűtőtestből
 - Az eszköz ellenőrizetlen felmelegedése
 - Elektromos feszültség jelenléte a fűtőtest burkolatán vagy felszínén
2. Vészhelyzet esetén:
 - Tartson biztonságos távolságot
 - Húzza ki az eszközt a hálózathoz, vagy kapcsolja le az egész objektum áramellátását
 - Tűz esetén értesítse az illetékes szolgálatokat, vagy használja a II. D.3. bekezdésben feltüntetett tűzoltó eszközöket
 - Hívjon megfelelő képzettséggel rendelkező szakembert, hogy szerelje le az eszközt
 - A vészhelyzet elhárítását követően tilos a sérült eszközt újra a hálózathoz csatlakoztatni
3. Engedélyezett tűzoltó eszközök:
 - Az eszközben keletkező tüzet olyan oltóanyagokkal lehet oltani, amelyek lehetővé teszik a legfeljebb 1000 V feszültségű elektromos berendezésekben keletkezett tüzek oltását.

III. Rendeltetés (2. ábra)

Az ECO elektromos fűtőpatron (Z-KTECO) a KORALUX és KORATHERM fűtőtestek hűtőadó közegének közvetlen felmelegítésére szolgál olyan időszakban, amikor a központi fűtési rendszer nem üzemel. Ilyen esetben a fűtőtest töltését az elektromos fűtőpatron melegíti fel. Az ECO elektromos fűtőpatron (Z-KTECO) csak olyan fűtőtestekben használható, amelyek egyúttal táglulási tartályal ellátott melegvízes fűtési rendszerhez is csatlakoztatva vannak (4. ábra). Tilos ezeket az elektromos fűtőpatronokat olyan fűtőtestekbe szerelni, amelyek nincsenek a melegvízes fűtési rendszerhez csatlakoztatva (5. ábra). Az elektromos fűtőpatronok csak olyan fűtési rendszerekben használhatók, ahol hűtőadó közegként vizet vagy fűtési rendszerekhez való, $-15\text{ }^{\circ}\text{C}$ -ig terjedő koncentrációjú fagyálló folyadékot alkalmaznak.

Az elektromos fűtőpatron nem használható olaj melegítésére!

Az elektromos fűtőpatron nincs felszerelve környezeti hőmérséklet-érzékelővel.

HU

IV. Műszaki adatok - ECO elektromos fűtőpatron

Fogyasztás:	200, 300, 400, 500, 600, 700, 800, 900, 1000, 1200 W
Az elektromos fűtőpatron hossza:	370, 370, 600, 600, 600, 600, 800, 800, 800, 800 mm
Üzemi feszültség:	230 V, 50 Hz
Védelem:	IP68
A készülék osztálya:	I
Tápkábel:	1,5 m (egyenes)
A kábel vége:	villa nélkül
Maximális üzemi nyomás:	1,0 MPa
Maximális üzemi hőmérséklet:	110 $^{\circ}\text{C}$
Csatlakozási menet:	G 1/2" (az ISO 228 szerint)
Üzemi helyzet:	függőleges, a tápkábellel lefelé (6. ábra) a RADIK COMBI VK fűtőtest esetében a vízszintes pozíció is engedélyezett (12. ábra)

V. Szerkezet - ECO elektromos fűtőpatron (1, 11, 19. ábra)

1. Fűtőrész
2. Foglalat
3. Tápkábel szabad vezetékvégekkel
4. Fedél

VI. Kiegészítő tartozékok (13, 18. ábra)

A kiegészítő tartozékok külön kaphatók. Az elektromos fűtőpatron konkrét modelljének felelnek meg. Nem részei a készüléknek. Z-SKV-0009 – T-darab (13. ábra)
Z-SKV-0010 – csatlakozó kapcsolóval (18. ábra)

VII. Felszerelés (1, 2, 4, 6, 7, 10, 11, 13, 18. ábra)



Szenteljen fokozott figyelmet az ebben a részben szereplő információknak. A biztonsági szabályok figyelmen kívül hagyása életveszélyt, egészségkárosodást vagy anyagi kárt okozhat.

FIGYELEM! Szerelés előtt ellenőrizze, hogy az elektromos fűtőpatron nincs-e csatlakoztatva az elektromos hálózathoz. Az elektromos fűtőpatron nem szabad „szárazon” bekapcsolni - égési sérülést és a hővédelem károsodását okozhatja. A fűtőrúd bekapcsolása előtt ellenőrizze, hogy van-e a fűtőtestben víz.

1. Az elektromos fűtőpatront mindig függőleges helyzetben, a tápkábellel lefelé kell felszerelni (6. ábra). Tilos az elektromos fűtőpatront függőlegesen felülről vagy vízszintes helyzetben behelyezni a fűtőtestbe (6. ábra)! Az elektromos fűtőpatron vízszintes elhelyezése csak a RADIK COMBI VK fűtőtestbe történő beépítés esetén megengedett (12. ábra)
2. A telepítés és az üzemeltetés során ügyelni kell arra, hogy a hűtőadó folyadék (azaz a víz vagy fagyálló folyadék), amelynek térfogata a megemelt hőmérséklet miatt megnő, a táglulási tartályba tudjon távozni (4. ábra).
3. Beszerelés előtt ellenőrizze, hogy az elektromos fűtőpatron teljesítménye nem nagyobb-e a fűtőtest gyártója által ajánlott teljesítménynél.
4. Az elektromos fűtőpatron fűtőrészét óvatosan csúsztassa be a fűtőtest alsó kivezetésébe (2. ábra) közvetlenül, vagy az előzőleg felszerelt T-darabon (Z-SKV-0009, 13. ábra) keresztül.
5. Húzza meg az elektromos fűtőpatront egy 22 mm-es kulccsal olyan erővel, hogy a csatlakozás szoros legyen.
6. A fűtőtestet szerelje fel a gyártó utasításainak megfelelően a falra, csatlakoztassa a fűtési rendszerhez és légtelenítse (4. ábra).
7. A fűtőtest falra szerelése után csúsztassa a mellékelt fedelet (1. ábra, 4) az elektromos fűtőpatron foglalatára (1. ábra, 2).
8. Mindig hagyja nyitva a fűtőtest egyik szelepét, hogy megakadályozza a fűtőközeg hőtágulása miatt kialakuló nyomásnövekedést. A második szelepnek zárva kell maradnia, hogy a felmelegített fűtőközeg ne folyjon be a központi fűtés rendszerébe. Az elektromos fűtőpatron maximális nyomása 1 MPa (10 bar) (14. ábra és 17. ábra).
9. Az elektromos fűtőpatron csak PE védelemmel ellátott aljzatba csatlakoztatható.

10. Az elektromos fűtőpatron első bekapcsolása előtt ellenőrizze annak állapotát, ld. a VIII. bekezdést, és ellenőrizze, hogy a fűtőtest meg van-e töltve és légtelenítve van-e.
11. Az eszköznek a szerelvényhez való tartós csatlakoztatásához kövesse az alábbi utasításokat:
 - a) Barna szigetelésű vezeték - fázisvezető (L)
 - b) Kék szigetelésű vezeték - nullavezető (N)
 - c) Sárga-zöld szigetelésű vezeték - védővezető (földelés) (PE)
12. A központi fűtés rendszerében lévő elektromos fűtőpatronnal felszerelt fűtőtestnek elzáró szelepekkel kell rendelkeznie a táp- és a visszatérő oldalon az esetleges eltávolítás érdekében.
13. VS1 kapcsolóval ellátott villa (Z-SKV-0010, 18. ábra) fürdőszobákba és zuhanyzókba történő telepítésekor be kell tartani a ČSN 33 2000-7-701 (ill. IEC 60364-7-701) szabvány előírásait (2. ábra). Az ezen tartozékok csatlakoztatására szolgáló aljzatnak meg kell felelnie az előírt biztonsági követelményeknek és szabványoknak, és állandóan hozzáférhetőnek kell lennie (annak érdekében, hogy az elektromos fűtőpatronot le lehessen választani a hálózatról).
FIGYELEM: A Z-SKV-0010 kapcsolóval ellátott dugasz IP44-es védettséggel rendelkezik, és a III. zónában üzemeltethető (230V-aljzatokat nem szabad a 0, I és II zónába helyezni).

VIII. Az eszköz állapotának ellenőrzése (1. ábra)



Szenteljen fokozott figyelmet az ebben a részben szereplő információknak. A biztonsági szabályok figyelmen kívül hagyása életveszélyt, egészségkárosodást vagy anyagi kárt okozhat.

Az eszközt az első bekapcsolás előtt és a használat során rendszeresen ellenőrizni kell. A műszaki állapot ellenőrzését az alábbi lista alapján ajánlott elvégezni:

1. Az elektromos fűtőpatron és a fűtőtest közötti csatlakozás tömítettsége
 Figyeljen:
 - a hőátadó közeg (víz) szivárgására a fűtőtestből
 - az elektromos fűtőpatron és a fűtőtest csatlakozásánál lévő tömítésen felgyülemelő nedvességre
2. A fűtőpatron tömítettsége
 Figyeljen:
 - a tápkábel és a foglalat csatlakozásának közelében lévő nedvességre (1. ábra, 2)
3. Az elektromos csatlakoztatás állapota
 Ellenőrizze:
 - a tápkábel szigetelésének állapotát (nincs a szigetelésen látható sérülés - mély karcolások, repedések)
 - a csatlakozódugó állapotát (nincsenek repedések, meglazult csatlakozótűskék, meghúzott kábel)
 - a kábel csatlakoztatását az eszközhöz (a kábelnek stabilan és szorosan kell csatlakoznia)
4. Az elektromos fűtőpatron megfelelő melegítése:
 - Körülbelül 30 perccel a maximális melegítési hőmérsékletre beállított elektromos fűtőpatron bekapcsolása után a fűtőtest jelentős felmelegedését kell észlelnie.

IX. Funkciók (19. ábra)

1. Az elektromos fűtőtest hőkapcsolóval van felszerelve, amelynek kikapcsolási hőmérséklete kb. 85 °C. E hőmérséklet elérésekor a kapcsoló kikapcsolja az elektromos fűtőpatront, és újra bekapcsolja, amint a fűtőtestben lévő hőátadó közeg kb. 75 °C-os hőmérsékletre hűlt.
2. Kétfokozatú hővédelem:
 - a) a hőérzékelő nem engedi, hogy a hőmérséklet 85 °C fölé emelkedjen
 - b) a hőbiztosíték azonnal megszakítja az elektromos fűtőpatron áramellátását, ha a hőérzékelő meghibásodik vagy ha a hőmérséklet ellenőrzetlenül emelkedik

X. Vezérlés

Az elektromos fűtőpatront (a hőátadó közeg fűtése) egy előre iktatott kapcsoló (különálló, vagy a VS1 hálózati csatlakozó részeként (18. ábra) indítja el és kapcsolja ki.
 Az elektromos fűtőpatronok meghibásodását leggyakrabban a következők okozzák: a hőbiztosíték kiegés „száraz” működtetés miatt, az elektromos fűtőpatronnak a fűtőtesthez nem megfelelően megválasztott teljesítménye (ld. a II.A.14. bekezdést), vagy a nem kellően légtelenített központi fűtési rendszerben való üzemeltetés.
 Hiba esetén vegye fel a kapcsolatot a gyártóval.

XI. Az elektromos fűtőpatron leszerelése (10. ábra) Az eszközt csak megfelelő képzettséggel rendelkező szakember szerelheti le

Az eszközt csak megfelelő képzettséggel rendelkező szakember szerelheti le.

1. Kapcsolja ki az elektromos fűtőpatront, és húzza ki a hálózatból.
2. Zárja el a szelepeket a fűtőtest táp- és visszatérő oldalán. Szerelje le a fűtőtestet, és öntse ki belőle a hőátadó közegget.
3. lefelé húzva vegye ki az elektromos fűtőtest fedelét.
4. Csavarozza ki az elektromos fűtőpatront a fűtőtest foglalatából egy 22-es kulccsal.

XII. Karbantartás

Tisztításkor válassza le az elektromos fűtőpatront a tápellátásról. A foglalatot és a tápkábelt nem szabad folyadékknak kiténni (fröccsenés, csöpögés, folyás). Gyermeknek megfelelő felügyelet nélkül nem végezhetnek karbantartást az eszközön. A tisztításhoz puha rongyot vagy szivacsot ajánlott használni. Semmi esetre se használjon maró vagy sűrű hatású tisztítószerrel vagy éles tárgyat! Ezzel elkerülheti, hogy a fűtőtest felülete és a fedelek megsérüljenek.

- A lakkozott felületeket meleg vízzel és enyhe tisztítószerrel mossa.
- A krómozott felületeket erre a célra szolgáló termékkel tisztítsa.

XIII. Szállítási és tárolási feltételek

Szállítás és tárolás során az eszközt nem szabad kiténni:

1. Víz közvetlen hatásának
2. 5 °C és 35 °C közötti tartományon kívüli hőmérsékletnek
3. 70 %-nál magasabb páratartalomnak

4. Nagy erőnek és túlterhelésnek, amelyek károsíthatják az elektromos fűtőpatront. A fenti kockázatoknak való kitétség miatt az elektromos fűtőpatron meghibásodhat.

**Használt elektromos és elektronikus berendezések**

A már nem használható elektromos vagy elektronikus berendezéseket külön kell összegyűjteni, és környezetkímélő újrahasznosításra leadni (Használt elektromos és elektronikus berendezésekről szóló európai irányelv). A használt elektromos vagy elektronikus berendezések megsemmisítéséhez használja az adott országban kiépített visszavételi és begyűjtő rendszereket.

Navodila za uporabo

I. Električni grelni element za kombinirano ogrevanje

Čestitamo vam, da ste se odločili za izdelke podjetja KORADO a.s. Naši izdelki so zasnovani in izdelani v skladu z veljavnimi standardi.



Za brezhibno delovanje naprave preberite navodila za uporabo. Navodila za uporabo hranite na varnem mestu ali pa si jih kadar koli prenesite s spletne strani proizvajalca: www.korado.com

II. Zahteve glede zagotavljanja varnosti



Na informacije v tem razdelku bodite še zlasti pozorni. Neupoštevanje varnostnih pravil lahko ogrozi življenja, zdravje ali premoženje.

A. Varna namestitvev električnega grelnega elementa (slike 3, 4, 5, 6, 7, 8, 9 in 10)

1. Če ste kupili izdelek z embalažo, ki kaže znake mehanskih poškodb ali pa je mokra, o tem obvestite vašega prodajalca. Poškodbe na embalaži lahko privedejo do poškodb izdelka, kar lahko ogrozi varnost uporabnika.
 2. Napravo morate namestiti v skladu z navodili proizvajalca v tem priročniku.
 3. Namestitev in zamenjavo električnega grelnega elementa lahko izvaja le strokovnjak z ustreznimi kvalifikacijami s področja elektrotehnike. Pred prvim priklopom električnega grelnega telesa na električno omrežje mora biti električna brezhibnost radiatorja z električnim grelnim telesom preverjena s strani pooblaščenega strokovnjaka. Ta strokovnjak mora pred prvim priklopom na električno omrežje hkrati preveriti skladnost električne napeljave s predpisanimi varnostnimi predpisi. V kopalnicah in tuš kabinah je treba upoštevati določila standarda ČSN 33 2000-7-701 (ali IEC 60364-7-701). Za namestitve zunaj Češke republike je treba upoštevati ustrezne nacionalne predpise.
 4. Električni grelni element je priključen na fiksno omrežno napeljavo s stikalom in nazivno napetostjo v vrednosti 230 V/50 Hz. Napajalna napeljava, na katero bo priključen električni grelni element, mora ustrezati zahtevam predpisov za priključitev aparatov razreda I z zahtevano močjo.
 5. Tokokrog v električnem sistemu, ki napaja napravo, mora biti opremljen z napravo za tokovna zaščita 30mA
 6. Po vgradnji električnega grelnega elementa in polnjenju radiatorja je treba v skladu z ustreznim ČSN EN preveriti izolacijsko upornost in zaščito pred električnim udarom. Za namestitve zunaj Češke republike je treba upoštevati ustrezne nacionalne predpise.
 7. Za napajanje naprave ne uporabljajte adapterjev ali podaljškov.
 8. Če naprava ni opremljena z vtičem na napajalnem kablu ali sredstvom za odklop od vira napajanja z razmikom med kontakti na vseh polih za namen zagotavljanja popolnega odklopa, mora biti takšno stikalo v fiksni napeljavi nameščeno v skladu z predpisi, ki veljajo za tovrstno namestitvev.
 9. **PROSIMO, UPOŠTEVAJTE! Električnega grelnega elementa ne uporabljajte »na suho«, torej zunaj radiatorja, napolnjenega z medijem za prenos toplote. Vklp električnega grelnika pri praznem radiatorju je absolutno prepovedan!**
 10. Med delovanjem električnega grelnega elementa radiatorja ne smete odzračevati, grelni del električnega grelnega elementa pa mora biti po celotni dolžini potopljen v medij za prenos toplote! Prisotje je tveganje pregrevanja in trajne poškodbe električnega grelnega elementa!
 11. Električnega grelnega elementa ne uporabljajte v napravah, kjer lahko temperatura grelnega medija preseže 110 °C.
 12. Po namestitvi električnega grelnega elementa se prepričajte, da se njegov napajalni kabel ne dotika vročih delov električnega grelnega elementa ali radiatorja.
 13. Tlak v radiatorju z vgrajenim električnim grelnim elementom ne sme presegati 1 MPa (10 barov).
 14. Izhodna moč električnega grelnega elementa je v skladu s priporočili proizvajalca izbrana glede na velikost radiatorja.
- Uporaba električnega grelnega elementa z izhodno močjo, višjo od moči, ki jo za radiator priporoča proizvajalec, ni dovoljena!**
15. Električni grelni element mora biti med rokovanjem in namestitvijo zaščiten pred udarci, da tako preprečite mehanske poškodbe.
 16. Naprava je namenjena uporabi v gospodinjstvih.

B. Uporaba električnega grelnega elementa

1. Izdelek uporabljajte samo za namen, za katerega ga je izdelal proizvajalec.
2. Ta naprava ni igrača.
3. Opremo redno preverjajte in tako zagotovite njeno varno uporabo (glejte razdelek VIII).
4. Napajalnega kabla električnega grelnega telesa ne polagajte na ogrevan radiator!
5. Če je napajalni kabel poškodovan, električni grelni element takoj izključite iz električnega omrežja in ga predajte v popravilo! Poškodovan električni kabel lahko zamenja samo proizvajalec električnega grelnega elementa!
6. Proizvajalec ne prevzema odgovornosti za morebitne posledice, do katerih pride zaradi poseganja nepooblaščenih oseb v konstrukcijo električnega grelnega elementa ali radiatorja.
7. Ne dopustite, da bi bila osnova električnega grelnega elementa izpostavljena tekočini (brizganju, kapljanju ali curljanju).
8. To napravo smejo otroci, stari 8 let ali več, in osebe z zmanjšanimi telesnimi, senzoričnimi ali duševnimi sposobnostmi ali s pomanjkanjem izkušenj in znanja, uporabljati le pod nadzorom ali če so poučeni glede varne uporabe naprave in razumejo možno nevarnost. Otroci se z napravo ne smejo igrati. Čiščenja in vzdrževanja, ki ga mora izvajati uporabnik, ne smejo izvajati otroci brez nadzora.
9. Napravo čistite le, ko je napajanje izklopljeno.
10. Radiator, opremljen z električnim grelnim elementom, se lahko segreje do visokih temperatur. Pri dotikanju radiatorja bodite previdni.
11. Napajalnega kabla pretirano ne raztegujte ali upogibajte in nanj ne postavljajte težkih predmetov.
12. Radiator z električnim grelnim elementom je namenjen izključno sušenju tekstila, opranega v vodi!
13. Vzpenjanje na radiator in obešanje težkih predmetov nanj je prepovedano (slika 9)!

C. Namestitev in uporaba (slike 2, 4, 5, 6, 7 in 12)

V primeru radiatorja z električnim grelnim elementom veljajo varnostna pravila iz razdelkov II.A in II.B ter naslednja pravila:

1. Radiator namestite v skladu z navodili proizvajalca.
2. Radiatorja z električnim grelnim elementom ne smete nameščati neposredno pod omrežno vtičnico (slika 6).
3. V izogib tveganju za zelo majhne otroke je treba napravo namestiti tako, da se najnižja prečna palca nahaja vsaj 600 mm nad tlemi.
4. Radiator je lahko vroč in lahko povzroči opekline. Ob prisotnosti otrok ali oseb s posebnimi potrebami bodite še posebej previdni.
5. Pri sušenju brisač ali oblačil se prepričajte, da se detergenti in oblačila, ki jih sušite, smejo sušiti pri visokih temperaturah in da ni nevarnosti, da se oblačila poškodovata ali da bi prišlo do nevarne situacije.

D. Ravnanje v nujnih primerih

1. Pojem »nujni primer« pomeni naslednje:

- Ogenj ali dim, ki prihaja iz radiatorja ali električnega grelnega elementa
 - Uhanjanje grelnega medija iz radiatorja z električnim grelnim elementom
 - Nenadzorovano segrevanje naprave
 - Prisotnost električne napetosti na pokrovu ali površini radiatorja
2. V nujnem primeru:
- Ostanite na varni razdalji
 - Napravo izključite iz električnega omrežja ali izključite električno napajanje celotne zgradbe
 - V primeru požara obvestite pristojne službe ali uporabite sredstva za gašenje, opisana v poglavju II. D.3
 - Za odpravo naprave pokličite ustrezno usposobljenega strokovnjaka
 - Po pojavu nujnega primera je ponovni priklop poškodovane naprave na napajanje prepovedan
3. Dovoljena sredstva za gašenje:
- Požar na napravah se lahko gasi z gasilnimi sredstvi, ki so sposobna pogasiti požar v električni opremi z napetostjo do 1.000 V.

III. Namembnost (slika 2)

Električno grelni telo ECO (Z-KTECO) je namenjeno neposrednemu ogrevanju nosilca toplote v radiatorjih KORALUX in KORATHERM v času, ko centralni sistem ogrevanja ne deluje. V tem primeru se polnilni radiatorja segreva s pomočjo električnega grelnega elementa. Električno grelni telo ECO (Z-KTECO) se sme uporabljati le v radiatorjih, ki so hkrati priključeni na toplovodni sistem z ekspanzijsko posodo (slika 4). Vgradnja teh električnih grelnih elementov v radiatorje, ki niso priključeni na toplovodni sistem (slika 5), je prepovedana. Električni grelni elementi se lahko uporabljajo samo v ogrevalnih sistemih, kjer se kot medij za prenos toplote uporablja voda ali mešanica proti zmrzovanju v koncentraciji do -15 °C, namenjena za ogrevalne sisteme.

Električnega grelnega elementa ne smete uporabljati za segrevanje olja!
Električni grelni element ni opremljen s senzorjem temperature okolja.

IV. Tehnični podatki – električni grelni element ECO

Vhodna moč:	200, 300, 400, 500, 600, 700, 800, 900, 1000, 1200 W
Dolžina električnega grelnega elementa	370, 370, 600, 600, 600, 600, 800, 800, 800, 800 mm
Delovna napetost:	230 V 50 Hz
Zaščita:	IP68
Razred aparata:	I
Napajalni kabel:	1,5 m (raztegnjen)
Zaključek kabla:	brez vtiča
Najvišji delovni tlak:	10 bar
Obratovalna delovna temperatura:	110 °C
Priključni navoj:	G 1/2" (v skladu z ISO 228)
Položaj delovanja:	navpičen z napajalnim kablom na dnu (slika 6) dovoljen ležeči položaj za radiator COMBI VK (slika 12)

V. Oblika – električni grelni element ECO (slike 1, 11 in 19)

1. Grelni del
2. Osnova
3. Napajalni kabel s prostimi konci žice
4. Pokrov

VI. Dodatna oprema (slike 13 in 18)

Dodatna oprema se prodaja ločeno. Oprema ustreza določenemu modelu električnega grelnega elementa. Posamezni kosi opreme niso del naprave.

Z-SKV-0009 – T-spoj (slika 13)

Z-SKV-0010 – vtič s stikalom (slika 18)

VII. Namestitvev (slike 1, 2, 4, 6, 7, 10, 11, 13 in 18)



Na informacije v tem razdelku bodite še zlasti pozorni. Neupoštevanje varnostnih pravil lahko ogrozi življenja, zdravje ali premoženje.

PROSIMO, UPOŠTEVAJTE! Pred namestitvijo se prepričajte, da električni grelni element ni priključen na električno omrežje. Električnega grelnega elementa ne smete vključiti "na suho" - to lahko povzroči opekline in poškodbe toplotne zaščite. Pred vklopom grelnega telesa preverite, ali je v radiatorju voda.

1. Električni grelni element mora biti vedno nameščen v navpični položaj z napajalnim kablom spodaj (slika 6). Namestitvev električnega grelnega elementa v navpični položaj od zgoraj ali v vodoravni položaj v radiator (slika 6) je prepovedana! Vodoravni položaj električnega grelnega elementa je dovoljen samo za vgradnjo v radiator RADIK COMBI VK (slika 12)
2. Med namestitvijo in uporabo je treba paziti, saj lahko medij za prenos toplote (tj. voda ali mešanica proti zmrzovanju), ki se mu prostornina zaradi povišane temperature poveča, uhaja v ekspanzijsko posodo (slika 4).
3. Pred montažo se prepričajte, da izhodna moč električnega grelnega elementa ni višja od tiste, ki jo priporoča proizvajalec radiatorja.
4. Grelni del električnega grelnega elementa predvino vstavite v spodnjo pušo radiatorja (slika 2), in sicer neposredno ali preko predhodno nameščenega T-spoja (Z-SKV-0009, slika 13).
5. Električni grelni element z 22 mm ključem privijte z zadostno silo, da zagotovite tesno povezavo.
6. Radiator na steno namestite po navodilih proizvajalca in ga priključite na ogrevalni sistem ter ga odzračite (slika 4).
7. Po namestitvi radiatorja na steno potisnite priloženi pokrov (4, slika 1) na osnovo električnega grelnega elementa (2, slika 1).
8. En ventil radiatorja vedno pustite odprt, da tako preprečite rast tlaka zaradi toplotnega raztezanja medija za prenos toplote. Drugi ventil mora ostati zaprt, da tako preprečite uhanjanje segretega nosilca toplote v sistem centralnega ogrevanja. Največji tlak za električni grelni element znaša 1 MPa (10 barov) (slika 14 in slika 17).
9. Električni grelni element je mogoče priključiti le na vtičnico, opremljeno s priključkom PE za zaščitni tokokrog.
10. Pred prvim vklopom električnega grelnega elementa preverite njegovo stanje, glejte poglavje VIII in se prepričajte, da je radiator napolnjen in odzračen.
11. Za trajno priključitev naprave na električno omrežje sledite tem navodilom:
 - a) Izolacija rjave žice - fazni vodnik (L)

- b) Izolacija modre žice - nevtralni vodnik (N)
 - c) Izolacija rumeno-zelene žice - zaščitni vodnik (ozemljitev) (PE)
12. Radiator z električnim grelnim telesom v sistemu centralnega ogrevanja mora imeti zaporne ventile na dovodnem in povratnem vodu za namen morebitne demontaže.
13. Pri namestitvi vtiča s stikalom (Z-SKV-0010, slika 18) v kopalnicah in tuš kabinah je treba upoštevati določila standarda ČSN 33 2000-7-701 (oz. IEC 60364-7-7-701) (slika 2). Priključna vtičnica, v katero bo ta oprema priključena, mora ustrezati predpisanim varnostnim predpisom in standardom ter mora biti stalno dostopna (za izključitev električnega grelna iz električnega omrežja)
- OPAZORILLO: Vtič s stikalom Z-SKV-0010 je IP44, in se lahko uporablja v coni III (vtičnice 230V- ne smejo biti nameščene v coni 0, I in II).**

VIII. Preverjanje stanja naprave (slika 1)



Na informacije v tem razdelku bodite še zlasti pozorni. Neupoštevanje varnostnih pravil lahko ogrozi življenja, zdravje ali premoženje.

Napravo je potrebno preveriti pred prvim zagonom in v rednih presledkih med uporabo. Priporočamo, da tehnično stanje preverite tako, da sledite naslednjem seznamu:

1. Tesnjenje povezave med električnim grelnim elementom in radiatorjem
Bodite pozorni na:
 - uhajanje medija za prenos toplote (vode) iz radiatorja
 - nabiranje vlage na tesnilu spoja med električnim grelnim elementom in radiatorjem
2. Tesnjenje grelnega elementa
Bodite pozorni na:
 - vlago v bližini priključka napajalnega kabla na osnovo (2, slika 1)
3. Stanje električnega priključka
Preverite:
 - stanje izolacije napajalnega kabla (ni vidnih poškodb izolacije)
 - globokih prask ali razpok
 - stanje vtiča (ni razpok, zrahljanih priključnih zatičev, zategnjene kabla)
 - priklop kabla na napravo (kabel mora biti pritrjen zanesljivo in trdno)
4. Pravilno segrevanje električnega grelnega elementa
 - Približno 30 minut po vklopu električnega grelnega elementa ogrevanja bi se moral radiator močno segreti.

IX. Funkcionalnost (slika 19)

1. Električni grelni element je opremljen s temperaturnim stikalom s temperaturo preklopa pribl. 85 °C. Ko je ta temperatura dosežena, stikalo izklopi električni grelni element in ga ponovno vklopi, ko se medij za prenos toplote v radiatorju ohladi na temperaturo pribl. 75 °C.
2. Dvostopenjska toplotna zaščita:
 - a) temperaturni senzor ne dovoli, da bi temperatura preseгла 85 °C
 - b) če temperaturni senzor odpove ali če temperatura nenadzorovano naraste, termični izklop prekine napajanje električnega grelnega elementa

X. Nadzor

Električni grelni element (ogrevanje medija za prenos toplote) se vklopi in izklopi s predhodnim stikalom (ločeno ali del omrežnega vtiča) (slika 18). Motnje v delovanju električnega grelnega elementa so najpogostejše posledica naslednjega: pihanje termičnega izklopnika zaradi "delovanja na suho", nepravilno izbrane moči električnega grelnega elementa za radiator, v katerem se uporablja (glej poglavje IIA.14) ali uporaba v prezračevnem sistemu centralnega ogrevanja.
V primeru okvare se obrnite na proizvajalca.

XI. Odstranjevanje električnega grelnega elementa (slika 10)

- Odstranjevanje naprave lahko izvede le ustrezno usposobljen vodovodar.
1. Izklopite električni grelni element in ga odklopite iz glavnega vira napajanja.
 2. Zaprite ventile na dovodu in odvodu radiatorja. Odstranite radiator in izlijte medij za prenos toplote.
 3. povlecite navzdol, da odstranite pokrov električnega grelnega elementa.
 4. Električni grelni element iz puše radiatorja odvijte s ključem 22.

XII. Vzdrževanje

Pri čiščenju električni grelni element izključite iz električnega omrežja. Podstavek in napajalni kabel električnega grelnega elementa ne smeta biti izpostavljeni tekočini (brizganju, kapljanju ali curljanju). Otroci naj brez ustreznega nadzora ne izvajajo vzdrževanja naprave. Za čiščenje priporočamo uporabo mehkih krp ali gobic. Nikoli ne uporabljajte jedkih in abrazivnih čistilnih sredstev ali ostrih predmetov! Tako se boste izognili poškodbam površin radiatorja in pokrova.

- Lakirane površine čistite s toplo vodo in blagimi detergenti.
- Kromirane površine očistite z temu namenjenimi izdelki.

XIII. Pogoji za prevoz in skladiščenje

Med prevozom in shranjevanjem naprava ne sme biti izpostavljena:

1. Neposrednim učinkom vode
 2. Temperaturi izven območja od 5 °C do 35 °C
 3. Vlažnosti zraka nad 70 %
 4. Učinkom prekomernih sil in preobremenitev, ki lahko povzročijo mehanske poškodbe električnega grelnega elementa.
- Izpostavljanje naprave zgoraj navedenim tveganjem lahko privede do poškodb električnega grelnega elementa.

**Stara električna in elektronska oprema**

Električno ali elektronsko opremo, ki ni več primerna za nadaljnjo uporabo, je treba zbirati ločeno in nato oddati v ekološko recikliranje (Evropska direktiva o stari električni in elektronski opremi). Za odstranjevanje stare električne ali elektronske opreme uporabite sisteme vračanja in zbiranja, ki so v določeni državi za to namenjeni.

Instruktionsmanual

I. Elektriskt värmeelement för kombinerad uppvärmning

Grattis till beslutet att välja produkter från KORADO a.s. Våra produkter är utformade och tillverkade i enlighet med tillämpliga standarder.



Läs instruktionsmanualen för en problemfri drift av enheten. Förvara instruktionsmanualen på ett säkert ställe eller ladda ned den när som helst från tillverkarens webbplats: www.korado.com

II. Säkerhetskrav



Var särskilt uppmärksam på informationen i detta avsnitt. Att inte uppmärksamma säkerhetsföreskrifter kan orsaka fara för liv, hälsa eller egendom.

A. Säker installation av det elektriska värmeelementet (figur 3, 4, 5, 6, 7, 8, 9 och 10)

- Om du har köpt en produkt med en förpackning som uppvisar tecken på mekanisk skada eller är blöt ska du rapportera detta till återförsäljaren. Skada på förpackningen kan resultera i skada på produkten, något som kan utsätta användaren för fara.
- Enheten ska installeras i enlighet med tillverkarens instruktioner som finns i denna manual.
- Installation och byte av det elektriska värmeelementet får endast utföras av en specialist med lämpliga elektriska kvalifikationer. Innan det elektriska värmeelementet ansluts till elnätet första gången ska den elektriska säkerheten av radiators med ett elektriskt värmeelement, kontrolleras av en godkänd specialist. Samtidigt måste specialisten kontrollera att den elektriska installationen uppfyller kraven i de föreskrivna säkerhetsbestämmelserna innan den ansluts till elnätet första gången. Bestämmelserna i standarden ČSN 33 2000-7-701 (eller IEC 60364-7-701) måste uppfyllas i bad- och duschrum. Vid installation utanför Tjeckien måste respektive nationella bestämmelser följas.
- Det elektriska värmeelementet är anslutet till en fast elektrisk installationsdosa med en uppströmsbrytare och en nominell spänning på 230 V/50 Hz. Matningsledningarna, till vilka det elektriska värmeelementet ska kopplas, måste uppfylla kraven för anslutning av klass I-apparater för den uteffekt som krävs.
- Kretsen i det elektriska system som försörjer enheten måste utrustas med en jordfelsbrytare på 30 mA.
- Efter installation av det elektriska värmeelementet och påfyllning av radiatorn måste isoleringsmotståndet och skyddet mot elchock kontrolleras i enlighet med respektive ČSN EN. Vid installation utanför Tjeckien måste respektive nationella bestämmelser följas.
- Använd inte adaptar eller förlängningskabler för att strömsätta enheten.
- Om inte enheten är utrustad med en kontakt på elsladden eller ett sätt att koppla bort den från strömkällan med ett urladdningsavstånd mellan kontakterna på alla poler för att säkra fullständig bortkoppling, måste en brytare som denna installeras i de fasta ledningarna i enlighet med tillämpbara bestämmelser för sådan installation.
- UPPMÄRKSAMMA!** Använd inte det elektriska värmeelementet "torrt", t.ex. utanför en radiator fylld med ett värmeöverföringsmedel. **Det är absolut förbjudet att sätta på det elektriska värmeelementet när radiators är tom!**
- Radiatorn får inte ventileras under drift av det elektriska värmeelementet, den uppvärmde delen av det elektriska värmeelementet måste sänkas ned i värmeöverföringsmedel utmed hela dess längd! Det finns risk för överhettning och permanent skada på det elektriska värmeelementet!
- Använd inte det elektriska värmeelementet i installationer där temperaturen på uppvärmningsmedlet kan överskrida 110 °C.
- Se till att elsladden inte kommer i kontakt med de heta delarna på det elektriska värmeelementet eller radiators efter installation av det elektriska värmeelementet.
- Trycket i en radiator med ett elektrisk värmeelement installerat får inte överskrida 1 MPa (10 bar).
- Utfekten för det elektriska värmeelementet väljs utifrån radiators storlek i enlighet med tillverkarens rekommendationer.
- Användningen av ett elektriskt värmeelement med högre uteffekt än vad som rekommenderas av radiators tillverkare är inte tillåtet!**
- Det elektriska värmeelementet måste skyddas från stötar under hantering och installation för att förebygga mekanisk skada.
- Enheten är avsedd för användning i hemmet.

B. Att använda det elektriska värmeelementet

- Använd endast produkten i det syfte som den utformades för av tillverkaren.
- Enheten är inte en leksak.
- Kontrollera utrustningen regelbundet för att säkerställa säker användning (se avsnitt VIII).
- Placera inte elsladden till det elektriska värmeelementet på den uppvärmda radiators!
- Om elsladden skadas ska det elektriska värmeelementet omedelbart kopplas bort från elnätet och repareras av en fackman! En skadad elsladd kan endast bytas ut av det elektriska värmeelementets tillverkare!
- Tillverkaren ska inte hållas ansvarig för konsekvenser som resulterar från att det elektriska värmeelementets eller radiators design har manipulerats av ej godkända personer.
- Låt inte basen på det elektriska värmeelementet exponeras för vätska (skvätt, dropp eller rinn).
- Barn från 8 år och personer med nedsatt fysisk, sensorisk eller mental kapacitet eller avsaknad av erfarenhet och kunskap, får endast använda denna apparat om de övervakas eller instrueras rörande säker användning av apparaten och om de förstår den möjliga faran. Barn får inte leka med apparaten. Rengöring och underhåll som utförs av användaren får inte utföras av barn som inte är under överinsyn.
- Rengör endast enheten när strömmen är bortkopplad.
- En radiator som är utrustad med ett elektriskt värmeelement kan värmas upp till höga temperaturer. Var försiktig när du rör vid radiators.
- Du ska inte sträcka eller böja elsladden för mycket eller placera tunga saker på den.
- Radiators med ett elektriskt värmeelement är utformat endast för att torka textilmaterial som tvättats i vatten!
- Det är förbjudet att klättra eller hänga tunga föremål på radiators (fig. 9)!

C. Installation och användning (figur 2, 4, 5, 6, 7 och 12)

För radiators med elektriskt värmeelement gäller säkerhetsreglerna i avsnitten II.A och II.B, samt följande:

- Installera radiators i enlighet med tillverkarens instruktioner.
- Radiators med ett elektriskt värmeelement får inte placeras direkt under ett eluttag (fig. 6).
- För att utesluta fara för mycket små barn ska den installeras på ett sådant sätt att den lägsta stängen är minst 600 mm över golvet.
- Radiators kan vara varm och orsaka brännskador. Var särskilt försiktig när barn och personer med funktionshinder finns i närheten.

- Vid torkning av handdukar och kläder se till att de tvättmedel som används och de kläder du torkar kan torkas vid höga temperaturer och att det inte finns någon risk att de skadas eller att en farlig situation uppstår.

D. Förfarande i händelse av nödsituation

- "Nödsituation" avser:
 - Flammar eller rök som kommer från radiatorn eller det elektriska värmeelementet
 - Läckage av uppvärmningsmedlet från radiatorn med ett elektriskt värmeelement
 - Okontrollerad uppvärmning av enheten
 - Förekomst av elektrisk spänning på radiatorns hölje eller yta
- I händelse av nödsituation:
 - Håll ett säkert avstånd
 - Koppla bort enheten från strömkällan eller koppla bort strömtillförseln för hela byggnaden
 - I händelse av brand ska du informera relevant räddningstjänst eller använda släckmedel som beskrivs i Avsnitt II. D.3
 - Ring en lämplig kvalificerad specialist för att ta bort enheten
 - Efter en nödsituation är det förbjudet att återansluta enheten till strömkällan
- Tillåtna släckmedel:
 - Bränder i enheter kan släckas med släckmedel som är kapabla att släcka bränder i elektrisk utrustning med en spänning på upp till 1000 V.

III. Beteckning (figur 2)

Det ECO (Z-KTERA) elektriska värmeelementet är designat för direktuppvärmning av värmeelementet i KORALUX- och KORATHERM-radiatorer i perioder då det centrala värmesystemet inte är i drift. I detta fall värms fyllningen i radiatorn upp av det elektriska värmeelementet. ECO (Z-KTECO) elektriskt värmeelement kan endast användas i radiatorer som samtidigt är kopplade till ett varmvattenvärmsystem med en expansionstank (fig. 4). Installation av dessa elektriska värmeelement i radiatorer som inte är kopplade till ett varmvattenvärmsystem (fig. 5) är förbjuden. Elektriska värmeelement får endast användas i uppvärmningssystem där vatten eller en antifrysblandning utformad för värmesystem används som värmeelement i en koncentration på upp till -15 °C.

Det elektriska värmeelementet får inte användas för uppvärmning av olja!

Det elektriska värmeelementet är inte utrustat med en omgivningstemperatursensor.

IV. Tekniska data - ECO elektriskt värmeelement

Ineffekt:	200, 300, 400, 500, 600, 700, 800, 900, 1000, 1200 W
Längden på det elektriska värmeelementet	370, 370, 600, 600, 600, 600, 800, 800, 800, 800 mm
Driftspänning:	230 V 50 Hz
Skydd:	IP68
Apparatklass:	I
Elsladd:	1,5 m (rak)
Kabelände:	utan kontakt
Maximalt drifttryck	10 bar
Maximal drifttemperatur:	110 °C
Kopplingstråd:	G 1/2" (i enlighet med ISO 228)
Driftposition:	vertikal med elsladd i botten (fig. 6) horisontell position tillåts för RADIK COMBI VK-radiatorn (fig. 12)

SE

V. Design - ECO elektriskt värmeelement (figur 1, 11 och 19)

- Uppvärmningsdel
- Bas
- Elsladd med lösa kabeländar
- Hölje

VI. Valfria tillbehör (figur 13 och 18)

Valfria tillbehör säljs separat. De hör till den specifika modellen av elektriskt värmeelement. De är inte en del av enheten.

Z-SKV-0009 – T-gren (fig. 13)

Z-SKV-0010 – kontakt med brytare (fig. 18)

VII. Installation (figur 1, 2, 4, 6, 7, 10, 11, 13 och 18)



Var särskilt uppmärksam på informationen i detta avsnitt. Att inte uppmärksamma säkerhetsföreskrifter kan orsaka fara för liv, hälsa eller egendom.

UPPMÄRKSAMMA! Innan installation se till att det elektriska värmeelementet inte är anslutet till elnätet. Det elektriska värmeelementet får inte sättas på "torrt" - detta kan leda till brännskador och skada på det termiska skyddet. Innan värmeelementet sätts på ska du kontrollera att det finns vatten i radiatorn.

- Det elektriska värmeelementet måste alltid installeras vertikalt med elsladden i botten (fig. 6). Det är förbjudet att placera det elektriska värmeelementet vertikalt från ovan eller horisontellt i radiatorn (fig. 6)! En horisontell position av det elektriska värmeelementet tillåts endast för installation i RADIK COMBI VK-radiatorn (fig. 12)
- Under installation och drift måste försiktighet vidtas för att se till att värmeelementet (t.ex. vatten eller antifrysblandning), som expanderar i volym på grund av den ökade temperaturen, kan ta sig in i expansionstanken (fig. 4).
- Innan installation, kontrollera att uteffekten för det elektriska värmeelementet inte är högre än rekommenderat av radiatortillverkaren.
- För försiktigt i den uppvärmande delen av det elektriska värmeelementet i radiatorns bottenbusning (fig. 2) direkt eller via den tidigare installerade T-grenen (Z-SKV-0009, fig. 13).
- Dra åt det elektriska värmeelementet med en 22 mm nyckel med tillräcklig styrka för att uppnå en tajt koppling.
- Montera radiatorn på väggen i enlighet med tillverkarens instruktioner och anslut den till värmesystemet och ventiler (fig. 4).
- Efter att ha monterat radiatorn på väggen skjūt på det medföljande hölj (4, fig. 1) på basen av det elektriska värmeelementet (2, fig. 1).
- Lämna alltid en ventil på radiatorn öppen för att förebygga tryckupbyggnad på grund av värmeexpansion av värmeelementet. Den andra ventilen måste hållas stängd för att förebygga att det uppvärmda värmeelementet läcker in i det centrala uppvärmningssystemet. Det maximala trycket för det elektriska värmeelementet är 1 MPa (10 bar) (fig. 14 och 17).

9. Det elektriska värmeelementet kan endast anslutas till ett uttag utrustat med en PE skyddskretskoppling.
 10. Innan det elektriska värmeelementet sätts på första gången ska dess skick kontrolleras, se avsnitt VIII och kontrollera att radiatorn har fyllits och ventilerats.
 11. För att permanent koppla enheten till elnäten, följ dessa instruktioner:
 - a) Brun sladdisolering - fasledare (L)
 - b) Blå sladdisolering - neutralledare (N)
 - c) Gul-grön sladdisolering - skyddsledare (jordning) (PE)
 12. En radiator med ett elektriskt värmeelement i ett centralt uppvärmningssystem måste ha avstängningsventiler vid tillförsel och retur för möjlig nedmontering.
 13. När kontakten med brytare installeras (Z-SKV-0010, fig. 18) i bad- och duschrum måste villkoren i standarden ČSN 33 2000-7-701 (eller IEC 60364-7-7-701) uppfyllas (fig. 2). Kopplingsuttaget till vilket detta tillbehör ska kopplas måste uppfylla de föreskrivna säkerhetsbestämmelserna och -standarderna och måste vara permanent åtkomliga (för att koppla bort det elektriska värmeelementet från elnätet).
- OBSERVERA:** Kontakten med strömbrytare Z-SKV-0010 har IP44-skydd och kan användas i zon III (230V~-uttag får inte placeras i zonerna 0, I och II).

VIII. Kontrollera enhetens skick (figur 1)



Var särskilt uppmärksam på informationen i detta avsnitt. Att inte uppmärksamma säkerhetsföreskrifter kan orsaka fara för liv, hälsa eller egendom.

Enheten ska kontrolleras innan den tas i bruk och regelbundet under användning. Vi rekommenderar att tekniskt skick ska kontrolleras i enlighet med följande lista:

1. Tätning av kopplingen mellan det elektriska värmeelementet och radiatorm

Se upp för:

 - läckage av värmeöverföringsmedel (vatten) från radiatorm
 - fuktansamling på tätningen vid kopplingspunkten mellan det elektriska värmeelementet och radiatorm
2. Tätning av värmeelementet

Se upp för:

 - fukt nära kopplingen av elsladden till basen (2, fig. 1)
3. Den elektriska kopplingens skick

Kontrollera:

 - skicket på elsladdens isolering (ingen synlig skada på isoleringen)
 - djupa repor eller sprickor)
 - skicket på kontakten (inga sprickor, lösa kopplingsstift, sträckt kabel)
 - kopplingen av sladden till enheten (sladden måste kopplas fast och tajt)
4. Korrekt uppvärmning av det elektriska värmeelementet
 - Ungefär 30 minuter efter att ha slagit på det elektriska värmeelementet ska du tydligt märka att radiatorm värms upp.

IX. Funktioner (figur 19)

1. Det elektriska värmeelementet är utrustat med en temperaturbrytare med en avstängningstemperatur på ungefär 85 °C. När denna temperatur har uppnåtts stänger brytaren av det elektriska värmeelementet och sätter på det igen när värmeöverföringsmedlet i radiatorm har svalnat och sjunkit till en temperatur på ungefär 75 °C.
2. Tvåstegs värmskydd:
 - a) temperatursensorn låter inte temperaturen stiga till över 85 °C
 - b) värmebrytaren kopplar bort eltilförseln till det elektriska värmeelementet om temperatursensorn felar eller om temperaturen stiger på ett okontrollerat sätt

X. Kontroll

Det elektriska värmeelementet (uppvärmning av värmeöverföringsmedlet) sätts i drift och stängs av av en uppströms brytare (separat eller del av nätkontakten) (fig. 18)).

Felfunktion på det elektriska värmeelementet är vanligtvis orsakad av: smältning av termosåkringen på grund av "torr körning" felaktigt vald uteffekt av det elektriska värmeelementet för radiatorm i vilken det används (se avsnitt IIA.14) eller drift i ett ventilerat centralt värmesystem. Kontakta tillverkaren vid felfunktion.

XI. Borttagning av det elektriska värmeelementet (figur 10)

- Borttagning av det elektriska värmeelementet får endast utföras av en rörmokare med lämpliga kvalifikationer.
1. Stäng av det elektriska värmeelementet och koppla bort det från elnätet.
 2. Stäng ventillerna på radiatorms för matning och retur. Ta bort radiatorm och håll ut värmeöverföringsmedlet.
 3. Dra nedåt för att ta bort höljet på det elektriska värmeelementet.
 4. Skruva bort det elektriska värmeelementet från radiatorbussningen med en 22 mm skruvnyckel.

XII. Underhåll

Vid rengöring koppla bort det elektriska värmeelementet från strömtillförseln. Basen och elsladden på det elektriska värmeelementet får inte exponeras för vätska (skvätt, dropp eller rinn). Barn ska inte utföra underhåll på enheten utan lämplig överinsyn. Mjuka trasor eller svampar rekommenderas för rengöring. Använd aldrig frätande eller slipande rengöringsmedel eller skarpa föremål! Detta förebygger skada på radiatorms yta och hölje.

- Tvätta målade ytor med varmt vatten och milda rengöringsmedel.
- Rengör förkromade ytor med produkter utformade för detta ändamål.

XIII. Transport- och förvaringsvillkor

Under transport och förvaring ska enheten inte exponeras för:

1. De direkta effekterna av vatten
2. Temperatur utanför intervallet 5 °C till 35 °C
3. Luftfuktighet högre än 70 %

4. Effekterna från stora krafter och överbelastning som skulle kunna orsaka mekanisk skada på det elektriska värmeelementet. Att exponera enheten för de ovan nämnda riskerna kan resultera i skada på det elektriska värmeelementet.

SE



Gammal elektrisk och elektronisk utrustning

Elektrisk eller elektronisk utrustning som inte längre kan användas måste samlas in separat och skickas till miljövänlig återvinning (EU-direktiv om elektrisk och elektronisk utrustning). Använd nationellt etablerade återvinnings- och insamlingsystem för att bortskaffa elektrisk eller elektronisk utrustning.

Bruksanvisning

I. Elektrisk oppvarmingselement for kombinert oppvarming

Gratulerer med avgjørelsen din om å velge produkter fra KORADO a.s. Produktene våre er utviklet og produsert i samsvar med gjeldende standarder.

Vennligst les bruksanvisningen av en problemfri drift av enheten. Oppbevar bruksanvisningen på et trygt sted eller last den ned når som helst fra produsentens nettsted: www.korado.com



II. Sikkerhetskrav

Vær spesielt oppmerksom på informasjonen i dette avsnittet. Manglende overholdelse av sikkerhetsreglene vil kunne medføre fare for liv, helse eller eiendom.



A. Trygg installasjon av det elektriske oppvarmingselementet (figur 3, 4, 5, 6, 7, 8, 9 og 10)

1. Dersom du har kjøpt et produkt med emballasje som viser tegn på mekanisk skade eller er våt så vennligst gi beskjed om dette til din forhandler. Skader på emballasjen vil kunne føre til skade på produktet, noe som kan sette brukeren i fare.
2. Enheten skal installeres i samsvar med produsentens anvisninger i denne bruksanvisningen.
3. Installasjon og utskifting av det elektriske oppvarmingselementet må kun utføres av en spesialist med egnede elektrikerkvalifikasjoner. For det elektriske oppvarmingselementet kobles til strømmettet for første gang, må den elektriske sikkerheten hva angår radiatoren med elektrisk oppvarmingselement kontrolleres av en spesialist med autorisasjon. Samtidig skal denne spesialisten kontrollere at den elektriske installasjonen er i samsvar med de foreskrevne sikkerhetsforskriftene for det kobles til strømmettet for første gang. Bestemmelsene i ČSN 33 2000-7-701-standard (eller IEC 60364-7-701) må overholdes på bad og dusjrom. For installasjon utenfor Tsjekkia må de respektive nasjonale forskriftene følges.
4. Det elektriske oppvarmingselementet er koblet til en fast elektrisk nettinstallasjonsboks med en oppstrømsbryter og en nominell spenning på 230 V/50 Hz. Tilførselsledningen som det elektriske oppvarmingselementet skal kobles til må oppfylle kravene i forskrifter for tilkobling av klasse I-apparater med nødvendig effekt.
5. Kretsen i det elektriske systemet som forsyner enheten må være utstyrt med en 30 mA jordfeilbryter.
6. Etter installasjon av det elektriske oppvarmingselementet og fylling av radiatoren, må isolasjonsmotstanden og beskyttelsen mot elektrisk støt kontrolleres i henhold til respektive ČSN EN-standard. For installasjon utenfor Tsjekkia må de respektive nasjonale forskriftene følges.
7. Ikke bruk adaptere eller skjoteledninger for å skaffe strøm til enheten.
8. Med mindre enheten er utstyrt med et stoppskilt på strømledningen eller et middel for frakobling fra strømkilden med et mellomrom mellom kontaktene på alle poler for å sikre fullstendig frakobling, må en bryter som denne installeres i den fastsittende ledningen iht. forskrifter som gjelder for slik installasjon.
9. **VENNLIGST MERK! Ikke ha det elektriske oppvarmingselementet i drift i "tørr" tilstand, dvs. utenfor en radiator fylt med et varmeoverføringsmedium. Det er absolutt forbudt å koble inn det elektriske oppvarmingselementet når radiatoren er tom!**
10. Radiatoren må ikke luftes når det elektriske oppvarmingselementet er i drift, oppvarmingsdelen på det elektriske oppvarmingselementet må være nedsenket i varmeoverføringsmediet i hele sin lengde! Det er fare for overoppheting og permanent skade på det elektriske oppvarmingselementet!
11. Ikke bruk det elektriske oppvarmingselementet i installasjoner hvor oppvarmingsmediets temperatur kan overstige 110 °C.
12. Pass på at strømledningen ikke berører de varme delene av det elektriske oppvarmingselementet eller radiatoren etter at det elektriske oppvarmingselementet er installert.
13. Trykket i en radiator med elektrisk oppvarmingselement installert må ikke overstige 1 MPa (10 bar).
14. Det elektriske oppvarmingselementets utgangseffekt velges avhengig av radiatorens størrelse i henhold til produsentens anbefalinger. **Det er ikke tillatt å bruke et elektrisk oppvarmingselement med en høyere utgangseffekt enn det som er anbefalt for radiatoren av produsenten!**
15. Det elektriske oppvarmingselementet må beskyttes mot støt under håndtering og installasjon for å forhindre mekanisk skade.
16. Enheten er beregnet på å brukes i husholdninger.

B. Bruk av det elektriske oppvarmingselementet

1. Bruk produktet kun til det formålet det av produsenten er ment å brukes til.
2. Enheten er ikke noe leketøy.
3. Kontroller utstyret regelmessig for å sikre at det brukes på en trygg måte (se avsnitt VIII).
4. Ikke plasser det elektriske oppvarmingselementets strømlledning oppå den oppvarmede radiatoren!
5. Dersom strømledningen er skadet, så koble det elektriske oppvarmingselementet fra strømmettet umiddelbart og få den reparert av fagfolk! En skadet strømkabel kan kun skiftes av det elektriske oppvarmingselementets produsent!
6. Produsenten skal ikke holdes ansvarlig for eventuelle konsekvenser som følge av at det elektriske oppvarmingselementets eller radiatorens utforming har blitt tuklet med av uautoriserte personer.
7. Ikke la det elektriske oppvarmingselementets sokkel utsettes for væske (verken i form av sprutende, dryppende eller sildrende væske).
8. Dette apparatet skal kun brukes av barn i en alder av åtte år og oppover og personer med svekkede fysiske, sensoriske eller mentale evner eller mangel på erfaring og kunnskap må være under tilsyn eller få veiledning i sikker bruk av apparatet og kan benytte apparatet såfremt de er inneforstått med den potensielle risikoen. Barn må ikke leke med apparatet. Brukerrensing og -vedlikehold må ikke utføres av barn uten tilsyn.
9. Rengjør enheten kun når strømmen er frakoblet.
10. En radiator utstyrt med et elektrisk oppvarmingselement kan varmes opp til høye temperaturer. Vær forsiktig når du berører radiatoren.
11. Ikke strekk eller bøyd strømledningen for mye og plasser ikke tunge gjenstander på den.
12. Radiatoren med elektrisk oppvarmingselement er kun beregnet på tørking av tekstilmateriale som er vasket i vann!
13. Det er forbudt å klatre på radiatoren og henge tunge gjenstander fra den (fig. 9)!

C. Installasjon og bruk (figur 2, 4, 5, 6, 7 og 12)

For en radiator med elektrisk oppvarmingselement gjelder sikkerhetsreglene i avsnitt II.A og II.B, samt følgende:

1. Installer radiatoren i henhold til produsentens anvisninger.
2. Radiatoren med elektrisk oppvarmingselement må ikke plasseres rett under en stikkontakt (fig. 6).
3. For å utelukke fare for svært små barn, bør den monteres på en slik måte at den nederste tverrstangen befinner seg minst 600 mm over gulvet.

- Radiatorene kan være varme og vil kunne forårsake brannskader. Vær spesielt forsiktig når barn eller personer med funksjonshemming er tilstede.
- Når du tørker håndklær eller klær så sørg for at rengjøringsmidlene som brukes og klærne du tørker kan tørkes ved høye temperaturer og at det ikke er fare for at de kommer til skade eller at det oppstår en farlig situasjon.

D. Prosedyre i nødtilfeller

- Dette menes med en "nødsituasjon":
 - Flammer eller røyk kommer ut av radiatoren eller det elektriske oppvarmingselementet
 - Lekkasje av varmemedium fra en radiator med et elektrisk oppvarmingselement
 - Enheten varmes opp ukontrollert
 - Elektrisk spenning er tilstede på dekslet eller radiatorens overflate
- I nødtilfeller:
 - Hold trygg avstand
 - Koble enheten fra strømforsyningen, eller koble fra strømforsyningen til hele bygget
 - Varsle i tilfelle brann de relevante etatene eller bruk brannslukningsmidlene som er beskrevet i avsnitt II. D.3
 - Ring til en kvalifisert fagperson for å få fjernet enheten
 - Etter en nødsituasjon er det forbudt å koble den skadede enheten til strømforsyningen igjen
- Tillatte slokkemidler:
 - Branner i enheter kan slukkes ved hjelp av slokkemidler som er i stand til å slukke branner i elektrisk utstyr med en spenning på opptil 1000 V.

III. Hva enheten er beregnet på (figur 2)

Det elektriske oppvarmingselementet ECO (Z-KTECO) er beregnet på direkte oppvarming av varmeoverføringsmediet i KORALUX- og KORATHERM-radiatorene i perioder hvor sentralvarmeanlegget ikke er i drift. I dette tilfellet varmes fyllingen av radiatoren opp av det elektriske oppvarmingselementet. Det elektriske oppvarmingselementet ECO (Z-KTECO) kan kun brukes i radiatorer som samtidig er koblet til et varmtvannsoppvarmingssystem med ekspansjonstank (fig. 4). Installasjon av disse elektriske oppvarmingselementene i radiatorer som ikke er koblet til et varmtvannsoppvarmingssystem (fig. 5) er forbudt. Elektriske oppvarmingselementer må kun brukes i varmelegger der vann eller en frostvæskeblanding beregnet på oppvarmingssystemer brukes som varmeoverføringsmedium i en konsentrasjon på opptil -15 °C. Det elektriske oppvarmingselementet må ikke brukes til å varme opp olje! Det elektriske oppvarmingselementet er ikke utstyrt med en omgivelsestemperaturføler.

IV. Tekniske data - elektrisk ECO-oppvarmingselement

Strømingang:	200, 300, 400, 500, 600, 700, 800, 900, 1000, 1200 W
Det elektriske oppvarmingselementets lengde	370, 370, 600, 600, 600, 600, 800, 800, 800, 800 mm
Driftspenning:	230 V 50 Hz
Beskyttelse:	IP68
Apparatklasse:	I
Strømledning:	1,5 m (rett)
Kabelterminering:	Uten støpsel
Maksimalt driftstrykk:	10 bar
Maksimal driftstemperatur:	110 °C
Sammenkoblingstråd:	G 1/2" (iht. ISO 228)
Driftsposisjon:	Vertikal med strømledning nederst (fig. 6) horisontal posisjon tillatt for RADIK COMBI VK-radiatoren (fig. 12)

NO

V. Utforming - elektrisk ECO-oppvarmingselement (figur 1, 11 og 19)

- Oppvarmingsdel
- Sokkel
- Strømkabel med løse ledningsender
- Deksel

VI. Valgfritt tilbehør (figur 13 og 18)

Valgfritt tilbehør selges separat. Det korresponderer med det elektriske oppvarmingselementets spesifikke modell. Disse er ikke en del av enheten. Z-SKV-0009 - T-gren (fig. 13)
Z-SKV-0010 - støpsel med bryter (fig. 18)

VII. Installasjon (figur 1, 2, 4, 6, 7, 10, 11, 13 og 18)



Vær spesielt oppmerksom på informasjonen i dette avsnittet. Manglende overholdelse av sikkerhetsreglene vil kunne medføre fare for liv, helse eller eiendom.

VENNLIGST MERK! Se før installasjon til at det elektriske oppvarmingselementet ikke er koblet til strømnettet. Det elektriske oppvarmingselementet må ikke være satt på "torr" - dette vil kunne føre til brannskader og skade på den termiske beskyttelsen. Før du kobler inn oppvarmingselementet så sjekk hvorvidt det er vann i radiatoren.

- Det elektriske oppvarmingselementet må alltid installeres vertikalt med strømledningen nederst (fig. 6). Plassering av det elektriske oppvarmingselementet vertikalt ovenfra eller horisontalt i radiatoren (fig. 6) er forbudt! En horisontal posisjon for det elektriske oppvarmingselementet er kun tillatt for installasjon i radiatoren RADIK COMBI VK (fig. 12)
- Under installasjon og drift må det passes på at varmeoverføringsmediet (dvs. vann eller frostvæskeblanding), som utvider seg i volum på grunn av den økte temperaturen, kan slippe inn i ekspansjonstanken (fig. 4).
- Før installasjon, kontroller at det elektriske oppvarmingselementets utgangseffekt ikke er høyere enn det som er anbefalt av radiatorprodusenten.
- Sett det elektriske oppvarmingselementets varmedel forsiktig inn i radiatorens bunnbøsning (fig. 2) direkte eller via den tidligere installerte T-grenen (Z-SKV-0009, fig. 13).
- Stram det elektriske oppvarmingselementet ved hjelp av en 22 mm fastnøkkel med tilstrekkelig kraft for å oppnå en tett kobling.
- Monter radiatoren til veggen i henhold til produsentens anvisninger og koble den til oppvarmingssystemet og ventiler den (fig. 4).

7. Etter å ha montert radiatoren på veggen, så skyv det medfølgende dekkelet (4, fig. 1) opp på sokkelen på det elektriske oppvarmingselementet (2, fig. 1).
8. La alltid en ventil på radiatoren stå åpen for å forhindre trykkoppbygging på grunn av termisk ekspansjon i varmeoverføringsmediet. Den andre ventilen må forbli stengt for å hindre at det oppvarmede varmeoverføringsmediet lekker inn i sentralvarmesystemet. Det elektriske oppvarmingselementets maksimale trykk er 1 MPa (10 bar) (fig. 14 og fig. 17).
9. Det elektriske oppvarmingselementet kan kun kobles til en stikkontakt utstyrt med en PE-beskyttelseskretstilkobling.
10. For du kobler inn det elektriske oppvarmingselementet for første gang, så sjekk dets tilstand, gå gjennom og les avsnitt VIII og kontroller at radiatoren er fylt og luftet.
11. Følg disse anvisningene for å koble enheten permanent til strømmettet:
 - a) Brun ledningsisolasjon - faseleder (L)
 - b) Blå ledningsisolasjon - nøytral leder (N)
 - c) Gul-grønn ledningsisolasjon - beskyttelsesleder (jording) (PE)
12. En radiator med elektrisk oppvarmingselement i et sentralvarmeanlegg skal ha stengeventiler ved tilførsel og retur for eventuell demontering.
13. Når det installeres stopsel med bryter (Z-SKV-0010, fig. 18) i bad og dusjrom, må bestemmelsene i ČSN 33 2000-7-701-standardene (eller IEC 60364-7-701) overholdes (fig. 2). Tilkoblingskontakten som dette tilbehøret skal plugges inn i, må samsvare med de foreskrevne sikkerhetsforskriftene og standardene, og må være permanent tilgjengelig (for å koble det elektriske oppvarmingselementet fra strømmettet). **OBS! Stopselet med bryteren Z-SKV-0010 er utstyrt med IP44-beskyttelse og kan brukes i sone III (230V- stikkontakter må ikke plasseres i sone 0, I og II).**

VIII. Sjekk enhetens tilstand (figur 1)



Vær spesielt oppmerksom på informasjonen i dette avsnittet. Manglende overholdelse av sikkerhetsreglene vil kunne medføre fare for liv, helse eller eiendom.

Enheden bør kontrolleres for den tas i bruk første gang og jevnlig mens den er i bruk. Vi anbefaler at den tekniske tilstanden kontrolleres i henhold til følgende liste:

1. Tetningen ved forbindelsespunktet mellom det elektriske oppvarmingselementet og radiatoren
Pass på å se etter:
 - lekkasje av varmeoverføringsmedium (vann) fra radiatoren
 - Fuktighet som samler seg på tetningen ved forbindelsespunktet mellom det elektriske oppvarmingselementet og radiatoren
2. Oppvarmingselementets forsegling
Pass på å se etter:
 - Fuktighet nær stedet der strømledningen er tilkoblet sokkelen (2, fig. 1)
3. Den elektriske tilkoblingens tilstand
Sjekk følgende:
 - Tilstanden strømledningens isolasjon er i (ingen synlig skade på isolasjonen)
 - Dype riper eller sprekker)
 - Støpslets tilstand (ingen sprekker, løse tilkoblingsstifter, kabelen skal være strammet)
 - Ledningens tilkobling til enheten (ledningen må være fast og tett tilkoblet)
4. Riktig oppvarming av det elektriske oppvarmingselementet
 - Omtrent 30 minutter etter at du har koblet inn det elektriske oppvarmingselementet med maksimal innstilt oppvarmingstemperatur, bør du kunne merke at radiatoren varmes opp i betydelig grad.

IX. Funksjonsdyktighet (figur 19)

1. Det elektriske oppvarmingselementet er utstyrt med en temperaturbryter med en koblingstemperatur på ca. 85 °C. Når denne temperaturen er nådd, slår bryteren av det elektriske oppvarmingselementet og slår det på igjen når varmeoverføringsmediet i radiatoren er avkjølt til en temperatur på omlag 75 °C.
2. Tofaset termisk beskyttelse:
 - a) Temperaturføleren vil ikke la temperaturen overstige 85 °C
 - b) En termisk sperre kobler fra strømtilførselen til det elektriske oppvarmingselementet hvis temperaturføleren svikter eller temperaturen stiger på en ukontrollert måte

X. Styring

Det elektriske oppvarmingselementet (oppvarming av varmeoverføringsmediet) settes i drift og kobles ut ved hjelp av en oppstrømsbryter (separat eller del av stopselet) (fig. 18).

Feil på det elektriske oppvarmingselementet er som oftest forårsaket av: Den termiske sperren er defekt på grunn av "tørkjøring", feil valgt effekt på det elektriske oppvarmingselementet for radiatoren det brukes i (se avsnitt IIA.14) eller drift i et ventilt sentralvarmeanlegg. Ved feil, vennligst kontakt produsenten.

XI. Uttaking av det elektriske oppvarmingselementet (figur 10)

Uttaking av enheten må kun utføres av en rørlegger med egnede kvalifikasjoner.

1. Koble ut det elektriske oppvarmingselementet og koble det fra strømmettet.
2. Steng ventilene på radiatorens tilførsel og retur. Ta løs radiatoren og hell ut varmeoverføringsmediet.
3. Trekk nedover for å fjerne det elektriske oppvarmingselementets deksel.
4. Skru det elektriske oppvarmingselementet fra radiatorbøssingen ved hjelp av en 22-nøkkel.

XII. Vedlikehold/stell

Koble ved rengjøring det elektriske oppvarmingselementet fra strømforsyningen. Det elektriske oppvarmingselementets sokkel og strømledning må ikke utsettes for væske (sprutende, dryppende eller sildrende væske). Barn bør ikke utføre vedlikehold/stell av enheten uten tilsyn. Myke kluter eller svamper anbefales for rengjøring. Bruk aldri etsende og skurende rengjøringsmidler eller skarpe gjenstander! Dette vil forhindre skade på overflaten av radiatoren og dekslet.

- Vask lakkerte overflater med varmt vann og milde rengjøringsmidler.
- Rengjør forkrommede overflater med produkter som er beregnet på dette formålet.

XIII. Vilkår for frakt og lagring/oppbevaring

Under frakt og lagring/oppbevaring bør enheten ikke utsettes for:

1. De direkte virkningene av vann
2. Temperatur utenfor grenseverdiene på mellom 5 °C og 35 °C
3. Større luftfuktighet enn 70 %
4. Effekten av store krefter og overbelastning som vil kunne forårsake skade på det elektriske oppvarmingsselementet.

Å utsette enheten for de ovennevnte risikoene vil kunne føre til skade på det elektriske oppvarmingsselementet.

NO



Avfall elektrisk og elektronisk utstyr

Elektrisk eller elektronisk utstyr som ikke lenger er egnet for bruk, skal samles inn separat og leveres til miljøvennlig resirkulering (Europeisk direktiv om avfall fra elektrisk og elektronisk utstyr). Bruk retur- og innsamlingsystemene som er etablert i det gitte landet for åvhandling av elektrisk eller elektronisk utstyr.

Инструкция по использованию

I. Электронагревательный элемент для комбинированного отопления

Благодарим Вас за выбор продукции компании KORADO a.s. Наша продукция разрабатывается и производится в соответствии с действующими стандартами.



Прочитайте это руководство, чтобы быть уверенными в безотказной работе устройства. Сохраните руководство или загрузите его в любое время с веб-сайта производителя: www.korado.cz

II. Требования безопасности



Обратите особое внимание на информацию, приведенную в этом разделе. Несоблюдение правил техники безопасности может привести к угрозе жизни, здоровью или имуществу.

A. Безопасная установка электронагревательного элемента (рис. 3, 4, 5, 6, 7, 8, 9, 10)

1. Если вы приобрели товар, упаковка которого имеет следы механических повреждений или намокла, сообщите об этом продавцу. Дефект упаковки способен привести к повреждению изделия, что может представлять опасность для пользователя.
2. Устройство должно быть собрано в соответствии с указаниями производителя, приведенными в данном руководстве.
3. Монтаж и замену электрического нагревательного элемента может выполнять только специалист с соответствующей электротехнической квалификацией. Перед первым подключением электронагревательного элемента к электросети уполномоченный специалист должен провести электробезопасность батареи отопления с этим нагревательным элементом. Кроме того перед первым подключением к сети он обязан убедиться, что электропроводка соответствует предписанным правилам безопасности. В ванных комнатах и душевых должны соблюдаться требования стандарта ČSN 33 2000-7-701 (или МЭК 60364-7-701). При установке за пределами Чешской Республики необходимо соблюдать соответствующие местные нормативы.
4. Электрический нагревательный элемент подключается к монтажной коробке стационарного электrorаспределения с выключателем на входе и номинальным напряжением 230 В / 50 Гц. Электропроводка, к которой будет подключен электронагревательный элемент, должна соответствовать правилам подключения электроприборов I класса требуемой мощности.
5. Необходимо убедиться, что электрическая цепь, питающая устройство, оснащена устройством защитного отключения на 30 мА.
6. После установки электронагревательного элемента и заполнения радиатора теплоносителем, необходимо проверить сопротивление изоляции и защиту от поражения электрическим током в соответствии со стандартом ČSN EN. При установке за пределами Чешской Республики необходимо соблюдать соответствующие местные нормативы.
7. Для подключения устройства к сети не используйте какие-либо переходники или удлинители.
8. Если устройство не снабжено вилкой на кабеле питания или средством отключения от источника питания с зазором между контактами на всех полюсах – для обеспечения полного отключения, – выключатель должен быть смонтирован в стационарную электропроводку в соответствии с применимыми для этих случаев правилами.
9. **ПРЕДУПРЕЖДЕНИЕ! Не включайте электронагревательный элемент «всухую», – то есть вне радиатора, заполненного теплоносителем. Категорически запрещается включать электронагревательный элемент в пустом радиаторе!**
10. Во время работы электронагревательного элемента в радиаторе не должно быть воздуха; нагревательная часть элемента должна быть постоянно погружена в теплоноситель по всей длине! Иначе возникает риск перегрева и необратимого повреждения электронагревательного элемента!
11. Не используйте электронагревательный элемент в установках, где температура теплоносителя может превышать 110 °С.
12. Убедитесь, что после установки электронагревательного элемента его кабель питания не соприкасается с горячими частями радиатора или обогревателя.
13. Давление в радиаторе с установленным электронагревательным элементом не должно превышать 1 МПа (10 бар).
14. Мощность электронагревательного элемента подбирается в зависимости от размера радиатора, в соответствии с рекомендациями его производителя.
Использование электронагревательного элемента с большей мощностью, чем рекомендовано производителем радиатора, недопустимо!
15. При перемещении и монтаже электронагревательного элемента необходимо защищать его от ударов, чтобы не допустить механических повреждений.
16. Устройство предназначено для бытового использования.

B. Использование электронагревательного элемента

1. Используйте изделие только для тех целей, для которых оно предназначено производителем.
2. Устройство – не игрушка.
3. Периодически проверяйте оборудование, чтобы убедиться в его безопасном использовании (см. раздел VIII).
4. Не кладите кабель электронагревательного элемента на нагретый радиатор!
5. Если кабель питания поврежден, немедленно отключите электронагревательный элемент от сети и произведите профессиональный ремонт! Поврежденный кабель питания может быть заменен только производителем электронагревательного элемента!
6. Производитель не несет ответственности за последствия, возникшие в результате произвольного изменения конструкции электронагревательного элемента.
7. Не допускайте попадания жидкости на основание нагревателя (брызг, капель, текущей воды).
8. Дети в возрасте от 8 лет и старше, а также лица с ограниченными физическими, сенсорными или умственными способностями, с недостатком опыта и знаний, могут пользоваться данным прибором, если находятся под присмотром или проинструктированы о безопасном использовании прибора и понимают потенциальную опасность. Дети не должны играть с электроприбором. Дети не должны выполнять чистку и техническое обслуживание устройства без присмотра.
9. Чистите устройство только при отключенном питании.
10. Радиатор, оснащенный электронагревательным элементом, может раскалиться до высокой температуры. Будьте осторожны, прикасаясь к устройству.
11. Не растягивайте слишком сильно и не перегибайте кабель питания, не кладите на него тяжелые предметы.
12. Радиатор с электронагревательным элементом предназначен только для сушки выстиранных в воде тканей!
13. Запрещается вставать на радиатор и вешать на него тяжелые предметы (рис. 9)!

C. Установка и использование (рис. 2, 4, 5, 6, 7, 12)

В отношении радиатора с электронагревательным элементом действуют правила безопасности, приведенные в разделах II.A и II.B, а также следующие принципы:

1. Смонтируйте радиатор, следуя указаниям производителя.
2. Радиатор с электронагревательным элементом не должен располагаться непосредственно под розеткой (рис. 6).
3. Чтобы исключить опасность для младенцев, следует установить его таким образом, чтобы нижняя перекладина находилась на высоте не менее 600 мм от пола.
4. Радиатор может быть горячим и быть причиной ожогов. Будьте особенно осторожны, когда рядом находятся дети или люди с ограниченными возможностями.
5. При сушке полотенец или одежды убедитесь, что используемые моющие средства и одежда подходят для сушки при высокой температуре и нет риска их повреждения или возникновения опасной ситуации.

D. Порядок действий в чрезвычайных ситуациях

1. «Аварийная ситуация» означает:
 - Возгорание или дым от радиатора или электронагревательного элемента
 - Утечка теплоносителя из радиатора с электронагревательным элементом
 - Неконтролируемый нагрев устройства
 - Наличие электрического напряжения на кожухе или поверхности радиатора
2. В случае чрезвычайной ситуации:
 - Соблюдайте безопасную дистанцию
 - Отключите устройство от источника питания или обесточьте все здание
 - В случае пожара сообщите об этом в соответствующие службы или используйте средства пожаротушения, описанные в разделе II. D.3
 - Вызовите специалиста с соответствующей квалификацией для демонтажа устройства
 - После аварийной ситуации запрещается повторно подключать поврежденное устройство к источнику питания
3. Разрешенные средства пожаротушения:
 - Для тушения воспламенившегося устройства могут применяться средства, позволяющие тушить возгорания электрооборудования под напряжением до 1000 В.

III. Назначение (рис. 2)

Электронагревательный элемент ECO (Z-KTECO) предназначен для непосредственного нагрева теплоносителя в радиаторах KORALUX и KORATHERM в период, когда система центрального отопления не работает. В этом случае теплоноситель внутри радиатора нагревается электронагревательным элементом. Электронагревательный элемент ECO (Z-KTECO) можно использовать только в тех системах отопления, которые одновременно подключены к системе водяного отопления с расширительным баком (рис. 4). Устанавливать эти электронагревательные элементы в радиаторы, не подключенные к системе водяного отопления (рис. 5), запрещено. Электронагревательные элементы можно использовать только в системах отопления, где в качестве теплоносителя используется предназначенные для этого вода или антифриз в концентрации до $-15\text{ }^{\circ}\text{C}$. Нельзя использовать электронагревательный элемент для нагрева масла! Электронагревательный элемент не оснащен датчиком температуры окружающей среды.

RU

IV. Технические характеристики – электронагревательный элемент ECO

Потребляемая мощность:	200, 300, 400, 500, 600, 700, 800, 900, 1000, 1200 Вт
Длина электронагревательного элемента:	370, 370, 600, 600, 600, 600, 800, 800, 800, 800 мм
Рабочее напряжение:	230 В 50 Гц
Степень защиты:	IP68
Класс электроприбора:	I
Кабель питания:	1,5 м (прямой)
Заделка кабеля:	без вилки
Максимальное рабочее давление:	1,0 МПа
Максимальная рабочая температура:	110 $^{\circ}\text{C}$
Соединительная резьба:	G 1/2" (согласно ISO 228)
Рабочее положение:	вертикальное, кабель питания вниз (рис. 6); для радиатора RADIK COMBI VK допускается горизонтальное расположение (рис. 12)

V. Конструкции – электронагревательный элемент ECO (рис. 1, 11, 19)

1. Нагревательная часть
2. Основание
3. Кабель питания со свободными концами проводов
4. Колпачок

VI. Дополнительные принадлежности (рис. 13, 18)

Дополнительные принадлежности продаются отдельно. Они должны соответствовать конкретной модели электронагревательного элемента. Эти предметы не входят в комплект.

- Z-SKV-0009 – тройной штуцер (рис. 13)
- Z-SKV-0010 – вилка с выключателем (рис. 18)

VII. Монтаж (рис. 1, 2, 4, 6, 7, 10, 11, 13, 18)



Обратите особое внимание на информацию, приведенную в этом разделе. Несоблюдение правил техники безопасности может привести к угрозе жизни, здоровью или имуществу.

ПРЕДУПРЕЖДЕНИЕ! Перед установкой убедитесь, что электронагревательный элемент не подключен к сети. Запрещается включать электронагревательный элемент «всухую»: это может привести к ожогам и повреждению тепловой защиты. Перед включением нагревательного элемента проверьте, есть ли в радиаторе вода.

1. Электронагревательный элемент всегда должен устанавливаться вертикально сверху, либо горизонтально (рис. 6)! Горизонтальное

- положение электрического нагревательного элемента допускается только при использовании в радиаторе RADIK COMBI VK (рис. 12)
- Во время установки и эксплуатации необходимо следить за тем, чтобы теплоноситель (например, вода или антифриз), который увеличивается в объеме под воздействием повышенной температуры, мог выйти в расширительный бак (рис. 4).
 - Перед установкой убедитесь, что мощность электронагревательного элемента не превышает рекомендованную производителем.
 - Аккуратно вставьте нагревательную часть элемента в нижнее выходное отверстие радиатора (рис. 2) – напрямую или через ранее смонтированный тройной штуцер (Z-SKV-0009, рис. 13).
 - Затяните электронагревательный элемент гаечным ключом 22 мм с усилием, достаточным для обеспечения плотного соединения.
 - Установите радиатор на стену, руководствуясь указаниями производителя, подключите его к системе отопления и удалите воздух (рис. 4).
 - После установки обогревателя на стену наденьте на основание электронагревателя (2, рис. 1) прилагаемый колпачок (4, рис. 1).
 - Всегда держите один клапан радиатора открытым, чтобы предотвратить повышение давления из-за теплового расширения теплоносителя. Второй клапан должен оставаться закрытым, чтобы предотвратить попадание нагретого теплоносителя в систему центрального отопления. Максимальное давление для электронагревательного элемента составляет 1 МПа (10 бар) (рис. 14 и рис. 17).
 - Электронагревательный элемент можно подключать только к розетке, оснащенной защитным корпусом PE.
 - Перед первым включением электронагревательного элемента проверьте его состояние, см. раздел VIII, а также убедитесь, что радиатор заполнен теплоносителем и из него удален воздух.
 - В случае стационарного встраивания устройства в электропроводку соблюдайте следующие условия:
 - Провод с коричневой изоляцией – фазный провод (L)
 - Провод с синей изоляцией – нулевой провод (N)
 - Провод с желто-зеленой изоляцией – защитный провод (заземления) (PE)
 - Радиатор с электронагревательным элементом, функционирующий в системе центрального отопления, должен иметь запорные вентили на входе и выходе для возможного демонтажа.
 - При установке вилки с выключателем VS1 (Z-SKV-0010, рис. 18) в ванных комнатах и душевых должны соблюдаться требования стандарта ČSN 33 2000-7-701 (или МЭК 60364-7-701) (рис. 2). Розетка, к которой будет подключен этот аксессуар, должна соответствовать предписанным правилам техники безопасности и стандартам и должна быть постоянно доступна (чтобы электронагревательный элемент можно было отключить от сети).

ВНИМАНИЕ: Вилка с выключателем Z-SKV-0010 имеет класс защиты IP44 и может эксплуатироваться в зоне III (розетки 230 В– нельзя размещать в зонах 0, I и II).

VIII. Проверка состояния устройства (рис. 1)

Обратите особое внимание на информацию, приведенную в этом разделе. Несоблюдение правил техники безопасности может привести к угрозе жизни, здоровью или имуществу.

Устройство следует проверять перед первым запуском и периодически во время эксплуатации. Рекомендуется провести проверку работоспособности в соответствии со следующим контрольным листом:

- Герметичность соединения между электронагревательным элементом и радиатором
Обратите внимание на следующее:
 - протечка теплоносителя (воды) из радиатора
 - влага, скапливающаяся на прокладке в месте соединения электронагревательного элемента с радиатором
- Герметичность нагревательного элемента
Обратите внимание на следующее:
 - влага возле соединения кабеля питания с основанием (2, рис. 1)
- Состояние электрического соединения
Проверьте:
 - состояние изоляции кабеля питания (отсутствие видимых повреждений изоляции: глубоких царапин, трещин)
 - состояние штекера (отсутствие трещин, ослабление соединительных штифтов, затянутый кабель)
 - соединение кабеля с устройством (кабель должен быть присоединен плотно)
- Правильный нагрев электронагревательного элемента:
 - Примерно через 30 минут после включения электронагревательного элемента вы должны заметить выраженный нагрев радиатора.

IX. Функционирование (рис. 19)

- Электронагревательный элемент оснащен термовыключателем с температурой срабатывания около 85 °С. При достижении этой температуры выключатель отключает нагревательный элемент и снова включает его, когда теплоноситель в радиаторе остынет до температуры около 75 °С.
- Двухступенчатая тепловая защита:
 - термовыключатель не позволяет температуре подниматься выше 85 °С
 - термопредохранитель обесточивает электронагревательный элемент в случае поломки термовыключателя или неконтролируемого повышения температуры

X. Управление

Электронагревательный элемент (нагрев теплоносителя) включается и отключается входным выключателем (отдельным или частью вилки VS1 (рис. 18).

Неисправность электронагревательного элемента чаще всего вызвана: перегрузкой теплового предохранителя из-за работы «всухую», неправильно подобранной мощностью электронагревательного элемента для радиатора, в котором он используется (см. пункт II.A.14) или воздухом в системе центрального отопления.

В случае неисправности обратитесь к производителю.

XI. Демонтаж электронагревательного элемента (рис. 10)

Демонтировать прибор может только квалифицированный сантехник.

- Выключите электронагревательный элемент и отсоедините его от сети питания.
- Закройте клапаны на входе и выходе нагревателя электронагревательного элемента. Демонтируйте радиатор и слейте теплоноситель.

3. снимите колпачок с электронагревательного элемента, потянув его вниз.
4. Вывинтите электронагревательный элемент из гнезда радиатора с помощью гаечного ключа 22.

XII. Уход

Во время чистки отключите электронагревательный элемент от источника питания. Основание и кабель питания электронагревательного элемента не должны подвергаться воздействию жидкости (брызг, капель, струи). Дети не должны выполнять уход за оборудованием без надлежащего присмотра. Для чистки рекомендуется использовать мягкие тряпки или губки. Ни в коем случае не используйте едкие или абразивные чистящие средства или острые предметы! Это защитит поверхность нагревательного элемента и основания от порчи.

- Окрашенные поверхности мойте теплой водой с деликатными чистящими средствами.
- Хромированные поверхности очищайте с помощью средств, предназначенных для этой цели.

XIII. Условия транспортировки и хранения

Во время транспортировки и хранения оборудование не должно подвергаться:

1. Прямому воздействию воды
2. Температурам за пределами диапазона от 5 °C до 35 °C
3. Влажности более 70 %
4. Воздействие больших усилий и перегрузок, способных механически повредить электронагревательный элемент. Воздействие вышеуказанных факторов риска может привести к повреждению электронагревательного элемента.



Старое электрическое и электронное оборудование

Электрическое или электронное оборудование, более не пригодное для использования, должно быть собрано отдельно от других отходов и отправлено на экологически безопасную переработку (Европейская директива о старом электрическом и электронном оборудовании). Для утилизации старого электрического или электронного оборудования используйте местные системы возврата и сбора отходов.

Керівництво з застосування

I. Електричний нагрівальний елемент для комбінованого опалення

Вітаємо з вибором продукції KORADO a.s. Наші продукти розроблені та виготовлені відповідно до чинних стандартів.



Прочитайте керівництво, щоб ваш пристрій працював безперебійно. Збережіть керівництво або будь-коли завантажте його з веб-сайту виробника: www.korado.cz

II. Вимоги щодо безпеки



Зверніть особливу увагу на інформацію в цьому розділі. Недотримання правил безпеки може призвести до загрози життю, здоров'ю та майну.

A. Безпечне встановлення електричного нагрівального елемента (рис. 3, 4, 5, 6, 7, 8, 9, 10)

1. Якщо ви придбали товар, упаковка якого має ознаки механічних пошкоджень або намочка, вам слід повідомити про це продавця. Пошкодження упаковки може призвести до пошкодження виробу, що може становити небезпеку для користувача.
2. Обладнання слід збирати відповідно до інструкцій виробника, що містяться в цьому керівництві.
3. Встановлення та заміна електричного нагрівального елемента повинні виконуватися тільки кваліфікованим електриком. Перед першим підключенням електричного нагрівального елемента до електромережі електробезпеку радіатора опалення повинен перевірити кваліфікований фахівець. Водночас, перед першим підключенням до електромережі він повинен перевірити, чи відповідає електроустановка встановленим правилам безпеки. У ванних і душевих кімнатах необхідно дотримуватися положень стандарту EN 33 2000-7-701 (або IEC 60364-7-701). У разі встановлення за межами Чеської Республіки необхідно дотримуватися відповідних національних норм.
4. Електричний нагрівальний елемент підключається до монтажної коробки стаціонарної електророзподільної мережі за допомогою вимикача на вході та номінальної напруги 230 В / 50 Гц. Електропроводка, до якої підключається електричний нагрівальний елемент, повинна відповідати правилам підключення електроприладів класу I необхідної потужності.
5. Необхідно переконатися, що ланцюг в електричній системі, що живить пристрій, обладнано пристроєм захисного відключення 30 мА.
6. Після встановлення електричного нагрівального елемента та заповнення радіатора опалення, необхідно перевірити опір ізоляції та захист від ураження електричним струмом згідно з відповідним стандартом EN. У разі встановлення за межами Чеської Республіки необхідно дотримуватися відповідних національних норм.
7. Не використовуйте адаптери або подовжувачі для живлення пристрою.
8. Якщо обладнання не забезпечене вилкою на шнурі живлення або засобом відключення від джерела живлення з зазором між контактами на всіх полюсах для забезпечення повного відключення, такий вимикач повинен бути встановлений в стаціонарній електропроводці відповідно до правил, що застосовуються до такого встановлення.
9. **ПОПЕРЕДЖЕННЯ! Забороняється експлуатувати електричний нагрівальний елемент «всуху», тобто поза радіатором опалення, заповненим теплоносієм. Категорично забороняється вмикати електричний нагрівальний елемент в порожньому радіаторі опалення!**
10. Під час роботи електричного нагрівального елемента у радіаторі опалення не повинно бути повітря, нагрівальна частина електричного нагрівального елемента повинна бути весь час занурена в теплоносіє! Існує ризик перегріву і незворотного пошкодження електричного нагрівального елемента!
11. Не використовуйте електричний нагрівальний елемент в установках, де температура теплоносія може перевищувати 110 °С.
12. Переконайтеся, що після встановлення електричного нагрівального елемента його кабель живлення не торкається гарячих частин електричного нагрівального елемента або радіатора опалення.
13. Тиск в радіаторі опалення зі встановленим електричним нагрівальним елементом не повинен перевищувати 1 МПа (10 бар).
14. Потужність електричного нагрівального елемента підбирається в залежності від розмірів радіатора опалення згідно з рекомендаціями виробника.

Використання електричного нагрівального елемента з більшою потужністю, ніж рекомендовано для радіатора опалення його виробником, не допускається!

15. Під час переміщення та встановлення електричний нагрівальний елемент повинен бути захищений від ударів, щоб запобігти механічним пошкодженням.
16. Прилад призначений для побутового використання.

B. Використання електричного нагрівального елемента

1. Використовуйте виріб лише за призначенням, визначеним виробником.
2. Пристрій не є іграшкою.
3. Регулярно перевіряйте пристрій, щоб переконатися, що він безпечний у використанні (див. розділ VIII).
4. Не кладіть кабель живлення електричного нагрівального елемента на нагрітий радіатор опалення!
5. Цим приладом можуть користуватися діти віком від 8 років та особи з обмеженими фізичними, сенсорними або розумовими здібностями або з недостатнім досвідом і знаннями за умови, що вони перебувають під наглядом або були проінструктовані про безпечне використання приладу та розуміють потенційні небезпеки. Діти не повинні гратися з приладом. Чистення та технічне обслуговування користувачем не повинні виконуватися дітьми без нагляду.
9. Очищуйте прилад тільки при відключеному електроживленні.
10. Радіатор опалення, оснащений електричним нагрівальним елементом, може нагріватися до високих температур. Будьте обережні при контакті з приладом.
11. Не розтягуйте і не згинайте шнур живлення, не ставте на нього важкі предмети.
12. Радіатор опалення призначений тільки для сушіння текстильних матеріалів, впраних у воді!
13. Забороняється ставати на радіатор опалення та вшати на нього важкі предмети (рис. 9)!

C. Встановлення та використання (рис. 2, 4, 5, 6, 7, 12)

У випадку радіатора опалення з електричним нагрівальним елементом діють правила безпеки, викладені в пунктах II.A і II.B, а також наступні правила:

1. Встановіть радіатор опалення відповідно до інструкцій виробника.
2. Радіатор опалення з електричним нагрівальним елементом не можна розміщувати безпосередньо під розеткою (рис. 6).
3. Щоб уникнути небезпеки для дуже маленьких дітей, його слід встановлювати так, щоб найнижча перекладина знаходилася на висоті не менше 600 мм над підлогою.
4. Радіатор опалення може бути гарячим і спричинити опіки. Будьте особливо обережні, коли поруч знаходяться діти або люди з обмеженими можливостями.
5. Під час сушіння рушників або одягу переконайтеся, що миючі засоби можна використовувати, а випраний одяг можна сушити при високих температурах і немає ризику їх пошкодження або створення небезпечної ситуації.

D. Порядок дій у надзвичайних ситуаціях

1. Під «надзвичайною ситуацією» розуміється наступне:
 - Загоряння або дим з радіатора опалення або електричного нагрівального елемента
 - Витік теплоносія з радіатора опалення з електричним нагрівальним елементом
 - Неконтрольоване нагрівання пристрою
 - Наявність електричної напруги на корпусі або поверхні радіатора опалення
2. У разі виникнення надзвичайної ситуації:
 - Дотримуйтесь безпечної відстані
 - Відключіть прилад від електромережі або відключіть електропостачання всього об'єкту
 - У разі пожежі повідомте відповідні служби або скористайтеся засобами пожежогасіння, описаними в пункті II. D.3
 - Викличте кваліфікованого спеціаліста для демонтажу обладнання
 - Забороняється повторне підключення пошкодженого обладнання до електромережі після надзвичайної ситуації
3. Дозволені засоби пожежогасіння:
 - Займання на пристроях можна гасити засобами, які здатні гасити пожежі електрообладнання з напругою до 1000 В.

III. Призначення (рис. 2)

Електричний нагрівальний елемент ECO (Z-KTECO) призначений для прямого нагріву теплоносія в радіаторах опалення KORALUX і KORATHERM в період, коли центральна система опалення не працює. У цьому випадку наповнювач радіатора опалення нагрівається за допомогою електричного нагрівального елемента. Електричний нагрівальний елемент ECO (Z-KTECO) можна використовувати тільки в радіаторах опалення, які одночасно підключені до системи водяного опалення з розширювальним баком (рис. 4). Забороняється встановлювати ці електричні нагрівальні елементи в радіатори опалення, які не підключені до системи водяного опалення (рис. 5). Електричні нагрівальні елементи можна використовувати тільки в системах опалення, в яких в якості теплоносія використовується вода або антифриз, призначений для систем опалення, в концентрації максимально до -15 °C. Електричний нагрівальний елемент не можна використовувати для підігріву мастила! Електричний нагрівальний елемент не оснащений датчиком температури навколишнього середовища.

UA

IV. Технічні дані - електричний нагрівальний елемент ECO

Споживана потужність:	200, 300, 400, 500, 600, 700, 800, 900, 1000, 1200 Вт
Довжина електричного нагрівального елемента:	370, 370, 600, 600, 600, 600, 800, 800, 800 мм
Робоча напруга:	230 В 50 Гц
Захист:	IP68
Клас пристрою:	I
Кабель живлення:	1,5 м (прямий)
Закінчення кабелю:	без вилки
Максимальний робочий тиск:	1,0 МПа
Максимальна робоча температура:	110 °C
Приєднувальна різьба:	G 1/2" (відповідно до ISO 228)
Робоче положення:	вертикальне з кабелем живлення вниз (рис. 6) для радіатора опалення RADIK COMBI VK дозволяється горизонтальне положення (рис. 12)

V. Конструкція - електричний нагрівальний елемент ECO (рис. 1, 11, 19)

1. Нагрівальна частина
2. Цоколь
3. Кабель живлення з вільними кінцями проводів
4. Ковпачок

VI. Додаткові аксесуари (рис. 13, 18)

Додаткові аксесуари продаються окремо. Вони відповідають конкретній моделі електричного нагрівального стрижня. Вони не входять до складу пристрою.

Z-SKV-0009 – T-подібний патрубок (рис. 13)

Z-SKV-0010 – штекер з вимикачем (рис. 18)

VII. Монтаж (рис. 1, 2, 4, 6, 7, 10, 11, 13, 18)



Зверніть особливу увагу на інформацію в цьому розділі. Недотримання правил безпеки може призвести до загрози життю, здоров'ю та майну.

ПОПЕРЕДЖЕННЯ! Перед установкою переконайтеся, що електричний нагрівальний елемент не підключений до електромережі. Електричний нагрівальний елемент не можна вмикати «всуху» – це може призвести до опіків і пошкодження термозахисту. Перед увімкненням нагрівального стрижня переконайтеся, що в радіаторі опалення є вода.

1. Електричний нагрівальний елемент завжди повинен бути встановлений у вертикальному положенні з кабелем живлення вниз (рис. 6). Не допускається розміщення електричного нагрівального елемента в радіаторі опалення вертикально зверху або горизонтально (рис. 6)! Горизонтальне положення електричного нагрівального елемента допускається тільки для монтажу в радіатор опалення RADIK COMBI VK (рис. 12)

2. Під час монтажу та експлуатації необхідно подбати про те, щоб теплоносій (тобто вода або антифриз), який розширюється в об'ємі внаслідок підвищення температури, міг витікати в розширювальний бак (рис. 4).
3. Перед установкою переконайтеся, що потужність електричного нагрівального елемента не перевищує потужність, рекомендовану виробником радіатора опалення.
4. Обережно вставте нагрівальну частину електричного нагрівального елемента в вихідну втулку радіатора опалення (рис. 2) безпосередньо або через попередньо встановлений Т-подібний патрубок (Z-SKV-0009, рис. 13).
5. Затягніть електричний нагрівальний елемент гайковим ключем на 22 мм з достатнім зусиллям, щоб досягти щільного з'єднання.
6. Закріпіть радіатор опалення на стіні відповідно до інструкцій виробника, підключіть його до системи опалення та випустіть повітря (рис. 4).
7. Після встановлення радіатора опалення на стіні надіньте ковпачок (4, рис. 1), що входить до комплекту, на цоколь електричного нагрівального елемента (2, рис. 1).
8. Завжди залишайте один вентиль водонагрівача відкритим, щоб запобігти підвищенню тиску внаслідок теплового розширення теплоносія. Інший вентиль повинен залишатися закритим, щоб запобігти витоків нагрітого теплоносія в систему центрального опалення. Максимальний тиск для електричного нагрівального елемента становить 1 МПа (10 бар) (рис. 14 та рис. 17).
9. Електричний нагрівальний елемент можна підключати тільки до розетки, обладнаної захисним заземленням.
10. Перед першим увімкненням електричного нагрівального елемента перевірте його стан, див. розділ VIII, а також переконайтеся, що радіатор опалення заповнений і повітря випущено.
11. При постійному підключенні приладу до установки дотримуйтеся наступних інструкцій:
 - a) коричнева ізоляція проводу – фазний провід (L)
 - b) синя ізоляція проводу – нульовий провід (N)
 - c) жовто-зелена ізоляція проводу – захисний провід (заземлення) (PE)
12. Радіатор опалення з електричним нагрівальним елементом у системі центрального опалення повинен мати запірну арматуру на подачі та зворотному трубопроводі для можливого демонтажу.
13. При установці вилки з вимикачем VS1 (Z-SKV-0010, рис. 18) у ванних і душових кімнатах необхідно дотримуватися положень стандарту ČSN 33 2000-7-701 (або IEC 60364-7-701) (рис. 2). Штепсельна розетка, до якої буде підключено це додаткове обладнання, повинна відповідати встановленим правилам і нормам безпеки і бути постійно доступною (щоб можна було відключити електричний нагрівальний елемент від мережі).

УВАГА: Вилка з вимикачем Z-SKV-0010 має ступінь захисту IP44 і може працювати в зоні III (розетки 230 В ~ не можна розміщувати в зонах 0, I і II).

VIII. Перевірка стану пристрою (рис. 1)



Зверніть особливу увагу на інформацію в цьому розділі. Недотримання правил безпеки може призвести до загрози життю, здоров'ю та майну.

Прилад слід перевіряти перед першим запуском і періодично під час використання. Рекомендується перевіряти технічний стан згідно з таким переліком:

1. Герметичність з'єднання між електричним нагрівальним елементом і радіатором опалення
Зверніть увагу на:
 - витік теплоносія (води) з радіатора опалення
 - накопичення вологи на ущілювачі в місці з'єднання електричного нагрівального елемента з радіатором опалення
2. Герметичність елемента опалення
Зверніть увагу на:
 - вологу в місці з'єднання кабелю живлення з цоколем (2, рис. 1)
3. Стан електричного з'єднання
Перевірте:
 - стан ізоляції кабелю живлення (відсутність видимих пошкоджень ізоляції – глибоких подрагин, тріщин)
 - стан штекера (відсутність тріщин, розхитаних з'єднувальних контактів, затягнутого кабелю)
 - підключення кабелю до пристрою (кабель повинен бути щільно і надійно приєднаний)
4. Правильний нагрів електричного нагрівального елемента:
 - Приблизно через 30 хвилин після увімкнення електричного нагрівального елемента ви повинні помітити значний нагрів радіатора опалення.

IX. Функціональність (рис. 19)

1. Електричний нагрівальний елемент оснащений термовимикачем з температурою відключення приблизно 85 °C. Після досягнення цієї температури вимикач вимикає електричний нагрівальний елемент і вимикає його знову, як тільки теплоносій в радіаторі опалення охолоне до температури приблизно 75 °C.
2. Двоступеневий тепловий захист:
 - a) датчик температури не дозволить температурі піднятися вище 85 °C
 - b) тепловий запобіжник відключає живлення електричного нагрівального елемента у разі несправності термовимикача або при неконтрольованому підвищенні температури

X. Управління

Електричний нагрівальний елемент (нагрів теплоносія) вмикається та вимикається за допомогою вимикача на вході (окремим або частиною мережевої вилки VS1 (рис. 18)).

Несправність електричного нагрівального елемента найчастіше спричинена: перегоранням теплового запобіжника внаслідок роботи «всуху», неправильним вибором потужності електричного нагрівального елемента для радіатора опалення, в якому він використовується (див. розділ II.A.14), або роботою у системі центрального опалення, в якій є повітря.

У разі несправності зверніться до виробника.

XI. Демонтаж електричного нагрівального елемента (рис. 10)

Прилад може демонтуватися тільки кваліфікованим установником.

1. Вимкніть електричний нагрівальний елемент і від'єднайте його від електромережі.
2. Закрийте вентилі на подачі та зворотному трубопроводі радіатора опалення. Демонуйте радіатор опалення та злийте з нього теплоносій.

3. зніміть ковпачок електричного нагрівального елемента, потягнувши донизу.
4. Відкрутіть електричний нагрівальний елемент з втулки радіатора опалення за допомогою ключа 22.

XII. Технічне обслуговування

Під час чищення від'єднайте електричний нагрівальний елемент від джерела живлення. Не допускайте потрапляння рідини на цоколь та кабель живлення електричного нагрівального елемента (бризки, краплі, стікання рідини). Діти не повинні виконувати технічне обслуговування обладнання без належного нагляду. Для чищення рекомендується використовувати м'яку тканину або губку. Ніколи не використовуйте агресивні або абразивні миючі засоби або гострі предмети! Це запобіжить пошкодженню поверхні радіатора опалення та ковпачка.

- Мийте пофарбовані поверхні теплою водою та м'якими миючими засобами.
- Хромовані поверхні треба чистити спеціально призначеними для цього засобами.

XIII. Умови транспортування та зберігання

Під час транспортування та зберігання обладнання не повинно піддаватися:

1. Прямого впливу води
2. Температурі за межами діапазону від 5 °C до 35 °C
3. Вологості понад 70
4. Впливу високих сил і перевантажень, які можуть механічно пошкодити електричний нагрівальний елемент. Вплив вищезазначених ризиків на обладнання може призвести до пошкодження електричного нагрівального елемента.



Старе електричне та електронне обладнання

Електричне або електронне обладнання, яке більше не придатне для використання, необхідно збирати окремо та передавати на екологічно безпечну переробку (Європейська директива про старе електричне та електронне обладнання). Для утилізації старого електричного або електронного обладнання використовуйте системи повернення та збору, встановлені у вашій країні.

Ръководство за употреба

I. Електрически нагревател за комбинирано отопление

Поздравления за избора на продукти на фирма „КОРАДО“ а.с. Нашите продукти са проектирани и произведени в съответствие с приложените стандарти.



Прочетете ръководството, за да се насладите на безпроблемната работа на устройството. Запазете ръководството или го изгледате по всяко време от уебсайта на производителя: www.korado.cz

II. Изисквания за безопасност



Обърнете специално внимание на информацията в този раздел. Неспазването на правилата за безопасност може да доведе до опасност за живота, здравето или имуществото.

A. Безопасно монтиране на електрическия нагревател (фиг. 3, 4, 5, 6, 7, 8, 9, 10)

1. В случай на закупуване на продукт, чиято опаковка показва признаци на механични повреди или е мокра, купувачът следва да уведоми за това продавача. Повредата на опаковката може да има за последица повреда на продукта, а това може да представлява риск за потребителя.
 2. Устройството трябва да бъде монтирано в съответствие с инструкциите на производителя, съдържащи се в това ръководство.
 3. Монтажът и подмяната на електрическия нагревател може да се извършва само от специалист със съответната електротехническа квалификация. Преди първото свързване на електрическия нагревател към електрическата мрежа електрическата безопасност на отоплителното тяло с електрическия нагревател трябва да бъде проверена от оторизиран специалист. Същевременно преди първото свързване към електрическата мрежа той трябва да провери дали електрическата инсталация отговаря на предписаните правила за безопасност. В бани и душ кабинни трябва да се спазват разпоредбите на стандарта ČSN 33 2000-7-701 (или IEC 60364- 7- 701). При монтиране извън територията на Чешката република е необходимо да се спазват съответните национални разпоредби.
 4. Електрическият нагревател се свързва към инсталационната кутия на стационарен електроразпределител с превключвател нагоре по веригата и номинално напрежение 230 V/50 Hz. Захранващата електроинсталация, към която ще бъде свързан електрическият нагревател, трябва да отговаря на разпоредбите за свързване на уред от клас I с необходимата мощност.
 5. Трябва да се гарантира, че веригата в електрическата инсталация, захранваща уреда, е снабдена с токов предпазител 30 mA.
 6. След инсталирането на електрическия нагревател и напълването на отоплителното тяло трябва задължително да се провери съпротивлението на изолацията и защитата срещу токов удар съгласно съответния стандарт ČSN EN. При монтиране извън територията на Чешката република е необходимо да се спазват съответните национални разпоредби.
 7. Не използвайте никакви адаптери или удължители за захранване на уреда.
 8. Ако устройството не е оборудвано с щепсел на захранваща кабел или средство за изключване от източника на захранване с разстояние между контактите на всички полюси, за да се осигури пълно изключване, такъв ключ трябва да се инсталира във фиксирана електроинсталация в съответствие с разпоредбите, приложими за таква инсталация.
 9. **ПРЕДУПРЕЖДЕНИЕ! Не използвайте електрическия нагревател „на сухо“, т.е. извън отоплително тяло, напълнено с отоплител. Абсолютно забранено е включването на електрически нагревател при празно отоплително тяло!**
 10. Когато електрическият нагревател работи, в отоплителното тяло не бива да има въздух; нагряващата част на електрическия нагревател трябва да бъде потопена в отоплителя по цялата си дължина! Съществува опасност от прегряване и трайно повреждане на електрическия нагревател!
 11. Не използвайте електрическия нагревател в инсталации, в които температурата на отоплителя може да надвиши 110°C.
 12. Уверете се, че след монтирането на електрическия нагревател захранващият му кабел не докосва горещи части на самия електрически нагревател или на отоплително тяло.
 13. Налягането в отоплителното тяло с монтиран електрически нагревател не бива да превишава 1 MPa (10 bar).
 14. Мощността на електрическия нагревател се избира в зависимост от размера на отоплителното тяло според препоръките на неговия производител.
- Не се допуска използване на електрически нагревател с по-голяма мощност от препоръчаната от неговия производител за даденото отоплително тяло!**
15. При манипулации с електрическия нагревател и при монтирането му той трябва да се пази от удари, за да се предотвратят механични повреди.
 16. Уредът е предназначен за домашна употреба.

B. Използване на електрическия нагревател

1. Използвайте продукта само за целта, за която е предназначен от производителя.
2. Уредът не е играчка.
3. Проверявайте редовно устройството, за да осигурите неговото безопасно ползване (вж. Раздел VIII).
4. Не поставяйте захранващия кабел на електрическия нагревател върху нагрято отоплително тяло!
5. Ако захранващият кабел е повреден, незабавно изключете електрическия нагревател от електрическата мрежа и осигурете професионален ремонт! Повреден захранващ кабел може да бъде заменен само от производителя на електрическия нагревател!
6. Производителят не носи отговорност за последиците, произтичащи от самоволни намеси в регулатора и конструктивни промени на електрическия нагревател от неоторизирани лица.
7. Не допускайте регулаторът на електрическия нагревател да бъде изложен на въздействието на течности (пръски, капки, течове).
8. Този уред може да се използва от деца на възраст 8 и повече години и от лица с намалени физически, сетивни или умствени способности, както и от лица с недостатъчен опит и познания, при условие че са под надзор или са инструктирани за безопасното използване на уреда и разбират потенциалните опасности. Децата не бива да си играят с уреда. Почистването и поддръжката, извършвани от потребителя, не бива да се извършват от деца без надзор.
9. Почиствайте уреда само когато захранването е изключено.
10. Отоплително тяло, оборудвано с електрическия нагревател, може да се загрева до високи температури. Бъдете внимателни при контакт с уредите.
11. Не разтягайте и не огъвайте прекомерно захранващия кабел и не поставяйте върху него тежки предмети.
12. Отоплително тяло с електрически нагревател е предназначено само за сушене на текстил, пран във вода!
13. Забранено е да се качват върху отоплителното тяло и да окачват тежки предмети върху него (фиг. 9)!

C. Монтаж и ползване (фиг. 2, 4, 5, 6, 7, 12)

В случай на отоплително тяло с електрически нагревател се прилагат правилата за безопасност, посочени в точки II.A и II.B, както и следното:

1. Монтирайте отоплителното тяло според инструкциите на производителя.
2. Отоплителното тяло с електрически нагревател не бива да се разполага директно под контакт (фиг. 6).
3. За да се изключи опасност за много малки деца, то трябва да се монтира така, че най-долният профил да е поне на 600 мм над пода.
4. Отоплителното тяло може да бъде горещо и да причини изгаряния. Бъдете особено внимателни, когато наоколо има деца или хора с увреждания.
5. Когато сушите кърпи или дрехи, уверете се, че използваните перилни препарати и дрехите, които сушите, могат да се сушат на високи температури и няма риск да ги повредите или да създадете опасна ситуация.

D. Процедуриране при аварийни ситуации

1. Под „аварийна ситуация“ се разбира:
 - Възпламеняване или дим от отоплителното тяло или от електрическия нагревател
 - Изтичане на отоплител от отоплителното тяло с електрически нагревател
 - Неконтролирано нагряване на уреда
 - Наличие на електрическо напрежение върху корпуса или повърхността на отоплителното тяло
2. При възникване на аварийна ситуация:
 - Спазвайте безопасно разстояние
 - Изключете уреда от електрозахранването, евентуално прекъснете електрозахранването на цялата сграда
 - В случай на пожар уведовете съответните служби или използвайте гасителните средства, описани в Раздел II. D.3
 - Обадете се на квалифициран специалист, за да демонтира уреда
 - След аварийна ситуация е забранено повторното свързване на повредения уред към захранването
3. Разрешени гасителни средства:
 - Пожари в уреда могат да се гасят с гасителни средства, които позволяват гасене на пожари в електрически уреди под напрежение до 1000 V.

III. Предназначение (фиг. 2)

Електрическият уред с ECO регулатор (Z-KTECO) е предназначен за директно нагряване на отоплителя в отоплителни тела KORALUX и KORATHERM през периодите, когато централната топлофикационна система не работи. В този случай пълнежът на отоплителното тяло се нагрява от електрическият нагревател. Електрическият нагревател ECO (Z-KTECO) може да се използва само в отоплителни уреди, свързани едновременно с отоплителна система на гореща вода с разширителен съд (фиг. 4). Забранено е монтирането на тези устройства в отоплителни тела, които не са свързани към отоплителната система на гореща вода (фиг. 5). Електрическите нагреватели могат да се използват само в отоплителни системи, в които като отоплител се използва вода или антифриз, предназначен за отоплителни системи, с концентрация максимум до -15°C.

Електрическият нагревател не бива да се използва за загряване на масло!

Електрическият нагревател не е оборудван с датчик за отчитане на температурата на околната среда.

IV. Технически данни – електрически нагревател ECO

Входяща мощност:	200, 300, 400, 500, 600, 700, 800, 900, 1000, 1200 W
Дължина на електрическия нагревател:	370, 370, 600, 600, 600, 600, 800, 800, 800, 800 мм
Работно напрежение:	230 V 50 Hz
Защита:	IP68
Клас на уреда:	I
Захранващ кабел:	1,5 m (прав)
Кабелен накрайник:	без щепсел
Максимално работно налягане:	1,0 MPa
Максимална работна температура:	110°C
Свързваща резба:	G 1/2" (съгласно ISO 228)
Работно положение:	вертикално със захранващ кабел отдолу (фиг. 6) за нагревател RADIK COMBI VK е разрешено хоризонтално положение (фиг. 12)

BG

V. Конструкция – електрически нагревател ECO (фиг. 1, 11, 19)

1. Отоплителна част
2. Поставка
3. Захранващ кабел със свободни краища на проводниците
4. Капак

VI. Допълнителни аксесоари (фиг. 13, 18)

Допълнителните аксесоари се продават отделно. Те съответстват на конкретния модел електрически нагревател. Не са част от уреда.

Z-SKV-0009 – T-връзка (фиг. 13)

Z-SKV-0010 – щепсел с превключвател (фиг. 18)

VII. Монтиране (фиг. 1, 2, 4, 6, 7, 10, 11, 13, 18)



Обърнете специално внимание на информацията в този раздел. Неспазването на правилата за безопасност може да доведе до опасност за живота, здравето или имуществото.

ПРЕДУПРЕЖДЕНИЕ! Преди монтажа се уверете, че електрическият нагревател не е свързан към електрическата мрежа. Електрическият нагревател не бива да бъде включен „на сухо“ – това може да доведе до изгаряния и повреда на термичната защита. Преди да включите електрическия нагревател, проверете дали в отоплителното тяло има вода.

1. Електрическият нагревател трябва винаги да се монтира във вертикално положение със захранващ кабел отдолу (фиг. 6). Не се допуска разполагане на електрическия нагревател в отоплителното тяло вертикално отгоре или хоризонтално (фиг. 6)! Хоризонталното положение на електрическия нагревател е разрешено само за монтаж в нагревател RADIK COMBI VK (фиг. 12)
2. По време на монтажа и по време на работа трябва да се внимава отоплителят (вода или антифриз), който разширява обема си поради повишената температура, да може да излиза в разширителния съд (фиг. 4).

3. Преди монтажа проверете дали мощността на електрическия нагревател не е по-висока от препоръчаната от производителя на нагревателя.
 4. Внимателно пхнете нагревателната секция на електрическия нагревател в долния отвор на отоплителното тяло (фиг. 2) директно или през предварително монтираната T-образна връзка (Z-SKV-0009, фиг. 13).
 5. Затегнете електрическия нагревател с помощта на 22-милиметров гаечен ключ с достатъчна сила, за да се получи плътна връзка.
 6. Монтирайте отоплителното тяло към стената съгласно инструкциите на производителя, свържете го към отоплителната система и го обезвъздушете (фиг. 4).
 7. След като монтирате отоплителното тяло на стената, поставете върху поставката на електрическия нагревател (2, фиг. 1) включения в комплекта капак (4, фиг. 1).
 8. Винаги оставайте единия клапан на отоплителното тяло отворен, за да предотвратите повишаване на налягането поради термичното разширяване на отоплителя. Вторият клапан трябва да остане затворен, за да се предотврати изтичането на нагрятия отоплител в централната отоплителна система. Максималното налягане за електрическия нагревател е 1 MPa (10 bar) (фиг. 14 и фиг. 17).
 9. Електрическият нагревател може да се свързва само към контакт, оборудван с PE защитна верига.
 10. Преди да включите електрическия нагревател за първи път, проверете състоянието му, вж. Раздел VIII, и проверете дали отоплителното тяло е напълнено и обезвъздушено.
 11. При трайно свързване на уреда към инсталацията спазвайте следните инструкции:
 - a) Кафява изолация на проводника – фазен провод (L)
 - b) Синя изолация на проводника – неутрален провод (N)
 - c) Жълто-зелена изолация на проводника – защитен (заземяващ) провод (PE)
 12. Отоплителното тяло в система за централно отопление трябва да бъде оборудвано със спирателни кранове на входяща и изходяща вода, за да се осигури демонтаж при нужда.
 13. При инсталиране на щепсел с превключвател (VS1 (Z-SKV-0010, фиг. 18) в бани и душеве трябва да се спазват разпоредбите на стандарт ČSN 33 2000-7-701 (респ. IEC 60364-7-701) (фиг. 2). Контактът, към който се свързват тези аксесоари, трябва да отговаря на предписаните разпоредби и стандартите за безопасност и трябва да бъде постоянно достъпен (при нужда електрическият нагревател да бъде изключен от електрическата мрежа).
- ВНИМАНИЕ: Щепселът с ключ Z-SKV-0010 има клас на защита IP 44 и може да работи в зона III (230V- контакти не трябва да се поставят в зони 0, I и II).**

VIII. Проверка на състоянието на уреда (фиг. 1)



Обърнете специално внимание на информацията в този раздел. Неспазването на правилата за безопасност може да доведе до опасност за живота, здравето или имуществото.

Оборудването трябва да се проверява преди първото пускане в експлоатация и периодично по време на използването му. Препоръчително е техническото състояние да се проверява съгласно следния списък:

1. Херметичност на връзката между електрическия нагревател и отоплителното тяло
Внимавайте за:
 - изтичане на отоплителя (вода) от отоплителното тяло
 - поява на влага при уплътнението между електрическия нагревател и отоплителното тяло
2. Херметичност на отоплителния елемент
Внимавайте за:
 - влага в близост до връзката между захранващия кабел и поставката (2, фиг. 1)
3. Състояние на електрическата връзка
Проверете:
 - състоянието на изолацията на захранващия кабел (без видими повреди по изолацията – дълбоки драскотини, пукнатини)
 - състоянието на щепсела (без пукнатини, разхлабени щифтове за свързване, опънат кабел)
 - свързването на кабела към уреда (кабелът трябва да бъде свързан здраво и плътно)
4. Правилно загряване на електрическия нагревател:
 - Около 30 минути след включването на електрическия нагревател би трябвало да забележите значително нагряване на отоплителното тяло.

IX. Функционалност (фиг. 19)

1. Електрическото отоплително тяло е оборудвано с термичен превключвател с температура на изключване от около 85 °C. След достигане на тази температура, превключвателят изключва електрическия нагревател и го включва отново веднага щом отоплителят в отоплителното тяло се охлади до температура от около 75 °C.
2. Двустепенна термична защита:
 - a) термичният ключ не позволява увеличаване на температурата над 85°C
 - b) термичният предпазител изключва захранването на електрическото отоплително тяло в случай на неизправност на термичния превключвател или в случай на неконтролирано повишаване на температурата

X. Управление

Електрическото отоплително тяло (нагряване на отоплителя) се включва и изключва от превключвателя нагоре по веригата (отделно или като част от мрежовия щепсел VS1 (фиг. 18)). Повреда в електрическия нагревател най-често се причинява от: изгаряне на термичния предпазител вследствие работа „на сухо“, неправилно подбрана мощност на електрическия нагревател за отоплителното тяло, в който се използва (вж. Раздел IIA. 14), или работа в недобре обезвъздушена отоплителна система. Свържете се с производителя, в случай на неизправност.

XI. Демонтиране на електрическия нагревател (фиг. 10)

Само специалист с нужната квалификация може да демонтира уреда.

1. Изключете електрическия нагревател и го изключете от електрическата мрежа.
2. Затворете спирателните кранове за входяща и изходяща вода на отоплителното тяло. Демонтирайте отоплителното тяло и източете отоплителя от него.
3. свалете капака на електрическия нагревател, като го дръпнете надолу.

- Отвийте електрическия нагревател от изхода на отоплителното тяло с гаечен ключ 22.

XII. Поддръжка

При почистване изключете електрическия нагревател от захранването. Поставката и захранващият кабел не бива да бъдат изложени на въздействието на течности (пръски, капки, течове). Деца не бива да извършват поддръжка на оборудването без надзор. За почистване се препоръчва да се използват меки кърпи или гъби. В никакъв случай не използвайте корозивни или абразивни почистващи препарати или остри предмети! Това ще предотврати повреда на повърхността на отоплителното тяло и на капака.

- Измивайте лакираните повърхности с топла вода и деликатни почистващи препарати.
- Хромираните повърхности почиствайте с продукти, предназначени за тази цел.

XIII. Условия за транспортиране и съхранение

По време на транспортирането и съхранението уредът не бива да бъде излаган на:

1. Пряко въздействие на вода
2. Температура извън диапазона от 5°C до 35°C
3. Влажност на въздуха над 70%
4. Въздействие на натиск и натоварвания, които могат да повредят електрическото отоплително тяло. Излагане на горепосочените рискове може да доведе до повреда на електрическото отоплително тяло.



Стари електрически и електронни устройства

Електрически или електронни устройства, което вече не са годни за употреба, трябва да се събират отделно и да се предават за екологично рециклиране (Европейска директива за отпадъците от електрическо и електронно оборудване). За извършването на старо електрическо или електронно оборудване използвайте системите за връщане и събиране, изградени в дадената държава.

Instrucțiuni de utilizare

I. Element de încălzire electric pentru încălzire combinată

Felicitări pentru alegerea produselor KORADO a.s. Produsele noastre au fost proiectate și fabricate în conformitate cu standardele aplicabile.



Citiți manualul de utilizare pentru a beneficia de o funcționare fără probleme a aparatului. Păstrați manualul sau îl puteți descărca oricând de pe site-ul web al producătorului: www.korado.cz

II. Cerințe de siguranță



Vă rugăm să acordați o atenție deosebită informațiilor din acest alineat. Nerespectarea regulilor de siguranță poate pune în pericol viața, sănătatea sau bunurile.

A. Montarea în siguranță a elementului de încălzire electric (figura 3, 4, 5, 6, 7, 8, 9, 10)

1. Dacă achiziționați un produs al cărui ambalaj prezintă semne de deteriorare mecanică sau dacă este umed, trebuie să raportați acest lucru vânzătorului. Deteriorarea ambalajului poate duce la deteriorarea produsului, ceea ce poate cauza un risc pentru utilizator.
2. Aparatul trebuie instalat în conformitate cu instrucțiunile producătorului cuprinse în acest manual.
3. Montarea și înlocuirea elementului de încălzire electric pot fi efectuate numai de către un specialist cu calificare electrotehnică corespunzătoare. Înainte de a conecta pentru prima dată elementul de încălzire electric la rețea, trebuie verificată siguranța electrică a caloriferului cu element de încălzire electric de către un specialist autorizat. Totodată, înainte de prima conectare la rețeaua electrică, trebuie să verificați dacă instalația electrică îndeplinește normele de siguranță prescise. În băi și dușuri, trebuie respectate prevederile standardului ČSN 33 2000-7-701 (resp. IEC 60364-7-701). În cazul montării în afara Republicii Cehe, trebuie respectate reglementările naționale aplicabile.
4. Elementul de încălzire electric se conectează la o doză din instalația electrică, cu un întrerupător în față și tensiune nominală de 230 V / 50 Hz. Rețeaua electrică la care va fi conectat elementul de încălzire electric trebuie să respecte reglementările pentru conectarea unui aparat de clasa I de putere necesară.
5. Este necesar să vă asigurați că circuitul din sistemul electric care alimentează aparatul este echipat cu un dispozitiv de curent rezidual de 30 mA.
6. După montarea elementului de încălzire electric și umplerea caloriferului, trebuie verificate rezistența izolației și protecția împotriva electrocutării în conformitate cu ČSN EN. În cazul montării în afara Republicii Cehe, trebuie respectate reglementările naționale aplicabile.
7. Nu utilizați adaptor sau prelungitor pentru alimentarea aparatului.
8. Dacă aparatul nu este prevăzut cu un ștecăr pe cablul de alimentare sau cu un mijloc de deconectare de la sursa de alimentare cu un spațiu între contacte la toți polii pentru a asigura deconectarea completă, trebuie instalat un astfel de întrerupător la instalația electrică în conformitate cu reglementările aplicabile referitoare la o astfel de instalație.
9. **AVERTIZARE! Nu folosiți elementul de încălzire electric „pe uscat”, adică în afara unui calorifer umplut cu un fluid de transfer termic. Este interzis să porniți elementul de încălzire electric într-un calorifer gol!**
10. Caloriferul trebuie să fie aerisit în timpul funcționării elementului de încălzire electric, partea de încălzire a elementului de încălzire electric trebuie să fie scufundată în permanență în lichidul de transfer termic! Risc de supraîncălzire și de deteriorare permanentă a elementului de încălzire electric!
11. Nu utilizați elementul de încălzire electric în instalații în care temperatura agentului termic poate depăși 110 °C.
12. Asigurați-vă că, după instalarea elementului de încălzire electric, cablul de alimentare al acestuia nu atinge părțile fierbinți ale elementului de încălzire electric sau ale caloriferului.
13. Presiunea din calorifer, în cazul în care are instalat un element de încălzire electric, nu trebuie să depășească 1 MPa (10 bar).
14. Puterea elementului de încălzire electric se alege în funcție de dimensiunea caloriferului, în conformitate cu recomandările producătorului acestuia.
Nu este permisă utilizarea unui element de încălzire electric cu o putere mai mare decât cea recomandată pentru calorifer de către producătorul acestuia!
15. În timpul manipulării și instalării, elementul de încălzire electric trebuie să fie protejat de impact, pentru a preveni deteriorarea mecanică a acestuia.
16. Aparatul este destinat uzului casnic.

B. Utilizarea elementului de încălzire electric

1. Utilizați produsul numai în scopul pentru care a fost proiectat de către producător.
2. Aparatul nu este o jucărie.
3. Verificați periodic aparatul pentru a vă asigura că este sigur pentru utilizare (a se vedea alineatul VIII).
4. Nu așezați cablul de alimentare al elementului de încălzire electric pe caloriferul încălzit!
5. În cazul în care cablul de alimentare este deteriorat, deconectați imediat elementul de încălzire electric de la rețeaua de alimentare și solicitați o reparație profesională! Cablul de alimentare deteriorat poate fi înlocuit numai de către producătorul elementului de încălzire electric!
6. Producătorul nu este răspunzător pentru consecințele care rezultă din modificările arbitrare ale structurii la elementul de încălzire electric de către persoane neautorizate.
7. Nu permiteți ca soclul elementului de încălzire electric să fie expus la lichide (stropire, picurare, curgere).
8. Acest aparat poate să fie utilizat de copii cu vârsta de 8 ani sau mai mult și de persoane cu abilități fizice, senzoriale sau mentale reduse sau cu lipsă de experiență și cunoștințe, cu condiția ca acestea să fie supravegheate sau au fost instruite cu privire la utilizarea în siguranță a aparatului și să înțeleagă pericolele potențiale. Copiii nu au voie să se joace cu aparatul. Curățarea și întreținerea nu trebuie să fie efectuate de către copii nesupravegheați.
9. Curățați aparatul numai atunci când este deconectat de la alimentarea cu energie electrică.
10. Caloriferul echipat cu element de încălzire electric se poate încălzi la temperaturi ridicate. Aveți grijă când intrați în contact cu aparatul.
11. Nu înfundați și nu îndoiți în mod excesiv cablul de alimentare și nu așezați obiecte grele pe acesta.
12. Caloriferul cu elementul de încălzire electric este destinat doar pentru uscarea materialelor textile spălate în apă!
13. Este interzisă urcarea pe calorifer sau să agățarea obiectelor grele (fig. 9)!

C. Montare și utilizare (figura 2, 4, 5, 6, 7, 12)

În cazul unui calorifer cu element de încălzire electric, se aplică regulile de siguranță menționate la alineatele II.A și II.B, precum și următoarele:

1. Montați caloriferul în conformitate cu instrucțiunile producătorului.
2. Caloriferul cu element de încălzire electric nu trebuie să fie amplasat chiar sub priză (fig. 6).
3. Pentru a elimina pericolul pentru copiii foarte mici, acesta trebuie instalat astfel încât cea mai joasă treaptă să fie la cel puțin 600 mm deasupra podelei.
4. Caloriferul poate fi fierbinte și poate provoca arsuri. Acordați o atenție deosebită atunci când sunt prezenți copii sau persoane cu handicap.
5. Atunci când uscați prosoape sau haine, asigurați-vă că detergenții pe care îi folosiți și hainele pe care le uscați pot fi uscate la temperaturi ridicate și că nu există riscul de deteriorare a acestora sau de creare a unei situații periculoase.

D. Procedura în situații de urgență

1. Prin „Situație de urgență” se înțelege:
 - Aprinderea sau fumul de la un calorifer sau element de încălzire electric
 - Scurgerea agentului termic din caloriferul cu element de încălzire electric
 - Încălzirea necontrolată a aparatului
 - Prezența tensiunii electrice pe capacul sau pe suprafața caloriferului
2. În cazul unei situații de urgență:
 - Păstrați distanța de siguranță
 - Deconectați aparatul de la sursa de alimentare sau deconectați alimentarea cu energie electrică a întregii clădiri
 - În caz de incendiu, informați serviciile competente sau folosiți mijloace de stingere descrise la alineatul II. D.3
 - Chemați un profesionist cu calificare corespunzătoare pentru a demonta aparatul
 - După o situație de urgență, este interzisă reconectarea aparatului deteriorat la sursa de alimentare
3. Mijloace de stingere permise:
 - Incendiile la aparate pot fi stinse cu ajutorul mijloacelor de stingere care permit stingerea incendiilor la aparate electrice sub tensiune de până la 1000 V.

III. Destinație (figura 2)

Elementul de încălzire electric ECO (Z-KTECO) este destinat încălzirii directe a agentului termic în caloriferele KORALUX și KORATHERM în perioada în care sistemul de încălzire centrală nu este în funcțiune. În acest caz, conținutul din calorifer este încălzit de elementul de încălzire electric. Elementul de încălzire electric ECO (Z-KTECO) poate fi utilizat numai în caloriferele care sunt conectate simultan la un sistem de încălzire a apei cu un vas de expansiune (fig. 4). Este interzisă montarea acestor elemente de încălzire electrice în calorifere care nu sunt conectate la sistemul de încălzire a apei (fig. 5). Elementele de încălzire electrice pot fi utilizate numai în sistemele de încălzire în care se utilizează ca agent termic apa sau antigelul destinat sistemelor de încălzire cu o concentrație de până la -15 °C. Elementul de încălzire electric nu trebuie să fie utilizat pentru încălzirea uleiului! Elementul de încălzire electric nu este echipat cu un senzor de temperatură ambiantă.

IV. Date tehnice - element de încălzire electric ECO

Putere:	200, 300, 400, 500, 600, 700, 800, 900, 1000, 1200 W
Lungimea elementului de încălzire electric:	370, 370, 600, 600, 600, 600, 800, 800, 800, 800 mm
Tensiune de funcționare:	230 V 50 Hz
Protecție:	IP68
Clasa aparatului:	I
Cablu de alimentare:	1,5 m (drept)
Capătul cablului:	fără ștecăr
Presiunea maximă de funcționare:	1,0 MPa
Temperatura maximă de funcționare:	110 °C
Filet de conectare:	G 1/2" (potrivit ISO 228)
Poziția de funcționare:	verticală, cu cablul de alimentare în partea de jos (fig. 6) pentru caloriferul RADIK COMBI VK este admisă poziția orizontală (fig. 12)

RO

V. Structura - element de încălzire electric ECO (figura 1, 11, 19)

1. Partea de încălzire
2. Soclu
3. Cablu de alimentare cu fire libere la capăt
4. Capac

VI. Accesorii suplimentare (figura 13, 18)

Accesorii suplimentare se vând separat. Corespund modelului concret de element de încălzire electric. Nu sunt incluse la aparat.

Z-SKV-0009 - Piesă T (fig. 13)

Z-SKV-0010 - ștecăr cu întrerupător (fig. 18)

VII. Montare (figura 1, 2, 4, 6, 7, 10, 11, 13, 18)



Vă rugăm să acordați o atenție deosebită informațiilor din acest alineat. Nerespectarea regulilor de siguranță poate pune în pericol viața, sănătatea sau bunurile.

AVERTIZARE! Înainte de montare, asigurați-vă că elementul de încălzire electric nu este conectat la rețeaua electrică. Elementul de încălzire electric nu trebuie să fie pornit „pe uscat” - acest lucru poate provoca arsuri și deteriorarea protecției termice. Înainte de a porni elementul de încălzire electric, verificați dacă este apă în calorifer.

1. Elementul de încălzire electric trebuie să fie întotdeauna instalat în poziția verticală, cu cablul de alimentare în partea de jos (fig. 6). Amplasarea elementului de încălzire electric în calorifer nu este admisă de sus pe verticală sau pe orizontală (fig. 6)! Poziția orizontală a elementului de încălzire electric este permisă numai pentru montare în caloriferul RADIK COMBI VK (fig. 12)
2. La montare și la utilizare, trebuie avut grijă ca fluidul de transfer termic (adică apa sau antigelul), care își mărește volumul datorită creșterii temperaturii, să poată ieși în vasul de expansiune (fig. 4).
3. Înainte de montare, verificați dacă puterea elementului de încălzire electric nu este mai mare decât cea recomandată de producătorul caloriferului.

4. Introduceți cu grijă partea de încălzire a elementului de încălzire electric în orificiul inferior al caloriferului (fig. 2) direct sau prin racordul T montat anterior (Z-SKV-0009, fig. 13).
5. Strângeți elementul de încălzire electric cu cheia de 22 mm cu o forță suficientă, pentru a obține o îmbinare etanșă.
6. Montați caloriferul în conformitate cu instrucțiunile producătorului și conectați-l la sistemul de încălzire și aerisiți (fig. 4).
7. După montarea caloriferului pe perete, glisați capacul furnizat (4, fig. 1) pe soclul elementului de încălzire electric (2, fig. 1).
8. Lăsați întotdeauna deschis un robinet al caloriferului pentru a preveni acumularea de presiune din cauza dilatării termice a agentului termic. A doilea robinet trebuie să rămână închis pentru a împiedica pătrunderea agentului termic încălzit în sistemul de încălzire centrală. Presiunea maximă pentru elementul de încălzire electric este de 1 MPa (10 bar) (fig. 14 și fig. 17).
9. Elementul de încălzire electric poate fi conectat numai la o priză prevăzută cu o conexiune de circuit de protecție PE.
10. Înainte de prima pornire a elementului de încălzire electric, verificați starea acestuia, a se vedea alineatul VIII., și verificați dacă caloriferul este umplut și aerisit.
11. La conectarea permanentă a aparatului la instalație, urmați următoarele instrucțiuni:
 - a) Izolația maro a conductorului - conductor de fază (L)
 - b) Izolația albastră a conductorului - conductor neutru (N)
 - c) Izolația galben-verde a conductorului - conductor de protecție (pământ) (PE)
12. Caloriferul cu elementul de încălzire electric într-un sistem de încălzire centrală trebuie să aibă robinete de închidere la alimentare și la retur pentru o eventuală demontare.
13. La instalarea ștecărului cu întrerupător VS1 (Z-SKV-0010, fig. 18) în băi și dușuri, trebuie respectate prevederile standardului ČSN 33 2000-7-701 (resp. IEC 60364-7-701) (fig. 2). Priza de conectare la care va fi conectat acest echipament trebuie să respecte normele și standardele de siguranță prescrise și trebuie să fie permanent accesibilă (pentru a permite deconectarea elementului de încălzire electric de la rețea).
AVERTIZARE: Fișa cu întrerupător Z-SKV-0010 este cu protecție IP44 și poate fi utilizat în zona III (prizele 230V- nu trebuie amplasate în zonele 0, I și II).

VIII. Verificarea stării aparatului (figura 1)



Vă rugăm să acordați o atenție deosebită informațiilor din acest alineat. Nerespectarea regulilor de siguranță poate pune în pericol viața, sănătatea sau bunurile.

Aparatul trebuie controlat înainte de prima punere în funcțiune și periodic în timpul utilizării. Se recomandă să verificați starea tehnică în conformitate cu următoarea listă:

1. Etanșeitatea conexiunii dintre elementul de încălzire electric și calorifer
 Atenție la:
 - scurgeri ale agentului termic (apei) din calorifer
 - umiditatea care se acumulează pe garnitura de etanșare în punctul de conectare dintre elementul de încălzire electric și calorifer
2. Etanșeitatea elementului de încălzire
 Atenție la:
 - umiditate în apropierea conexiunii cablului de alimentare la soclu (2, fig. 1)
3. Starea conexiunii electrice
 Verificați:
 - starea izolației cablului de alimentare (fără deteriorări vizibile a izolației - zgârieturi adânci, fisuri)
 - starea ștecărului (fără fisuri, pini de conectare slăbiți, cablu strâns)
 - conectarea cablului la aparat (cablul trebuie să fie conectat strâns și sigur)
4. Încălzire corectă a elementului de încălzire electric:
 - După aproximativ 30 de minute de la pornirea elementului de încălzire electric, ar trebui să observați o încălzire semnificativă a caloriferului.

IX. Funcționalitate (figura 19)

1. Elementul de încălzire electric este echipat cu un întrerupător termic cu o temperatură de deconectare de aproximativ 85 °C. La atingerea acestei temperaturi, întrerupătorul deconectează elementul de încălzire electric și îl pornește din nou atunci când agentul termic din calorifer se răcește la o temperatură de aproximativ 75 °C.
2. Protecție termică în două trepte:
 - a) senzorul termic nu permite creșterea temperaturii peste 85 °C
 - b) siguranța termică deconectează alimentarea elementului de încălzire electric în caz de defecțiune a întrerupătorului termic sau în cazul unei creșteri necontrolate a temperaturii

X. Control

Elementul de încălzire electric (încălzirea agentului termic) se pornește și se oprește cu ajutorul unui întrerupător din aval (independent sau care face parte din fișa de alimentare VS1 (fig. 18).

Defectarea elementului de încălzire electric este cauzată cel mai frecvent de: arderea siguranței termice din cauza funcționării „pe uscat”, selectarea incorectă a puterii elementului de încălzire electric pentru caloriferul în care este utilizat (a se vedea alineatul IIA.14) sau funcționarea într-un sistem de încălzire centrală neaerisit.
 În caz de defecțiune, contactați producătorul.

XI. Demontarea elementului de încălzire electric (figura 10)

Demontarea aparatului poate fi făcută numai de către un instalator cu calificare corespunzătoare.

1. Opriți elementul de încălzire electric și deconectați-l de la rețeaua electrică.
2. Închideți robinetele de alimentare și de retur ale caloriferului. Demontați caloriferul și vărsați din acesta lichidul de transfer termic.
3. prin tragere în jos, îndepărtați capacul elementului de încălzire electric.
4. Deșurubați elementul de încălzire electric din locașul caloriferului cu ajutorul cheii 22.

XII. Întreținere

La curățare, deconectați elementul de încălzire electric de la sursa de alimentare. Soclul și cablul de alimentare al elementului de încălzire electric nu trebuie să fie expuse la lichide (stropire, picurare, curgere). Copiii nu trebuie să efectueze lucrări de întreținere a aparatului fără o supraveghere adecvată. Se recomandă utilizarea de cârpe sau bureți moi pentru curățare. Nu utilizați niciodată agenți de curățare corozivi

sau abrazivi sau obiecte ascuțite! Prin aceasta evitați deteriorarea suprafeței caloriferului și a capacului.

- Suprafețele vopsite a se spăla cu apă caldă și detergenți delicăți.
- Suprafețele cromate a se curăța cu produse destinate acestui scop.

XIII. Condiții de transport și depozitare

Echipamentul nu trebuie să fie expus în timpul transportului și depozitării la:

1. Acțiunea directă a apei
2. Temperaturi în afara intervalului de la 5 °C la 35 °C
3. Umiditatea aerului mai mare de 70%
4. Acțiunea unor forțe mari și suprasarcini care pot deteriora mecanic elementul de încălzire electric. Expunerea aparatului riscurilor de mai sus, poate duce la deteriorarea elementului de încălzire electric.

RO



Echipment electric și electronic vechi

Echipamentele electrice sau electronice care nu mai sunt adecvate pentru utilizare trebuie colectate separat și trebuie predate pentru reciclare ecologică (Directiva europeană privind echipamentele electrice și electronice vechi). Utilizați sistemele de returnare și colectare stabilite la nivel național pentru a elimina echipamentele electrice sau electronice vechi.

Manual de uso

I. Resistencia eléctrica para calefacción combinada

Felicidades por elegir los productos KORADO a.s. Nuestros productos han sido diseñados y fabricados de acuerdo con todas las normas aplicables.



Lea el manual para disfrutar del funcionamiento del equipo sin problemas. Guarde el manual o descárguelo en cualquier momento del sitio web del fabricante: www.korado.cz

II. Requisitos de seguridad



Preste especial atención a la información contenida en este apartado. El incumplimiento de las reglas de seguridad puede poner en peligro la vida, la salud o los bienes.

A. Instalación segura de la resistencia eléctrica (Figuras 3, 4, 5, 6, 7, 8, 9, 10)

1. En caso de adquirir un producto cuyo embalaje presente signos de daños mecánicos o esté mojado, el comprador deberá comunicarlo al vendedor. Los daños en el embalaje pueden provocar daños en el producto, lo que puede suponer un riesgo para el usuario.
2. El equipo se debe instalar de acuerdo con las instrucciones del fabricante contenidas en este manual.
3. La instalación y el cambio de la resistencia eléctrica sólo pueden ser realizados por un profesional con la cualificación técnica eléctrica adecuada. Antes de conectar la resistencia eléctrica a la red por primera vez, un especialista autorizado debe comprobar la seguridad eléctrica del radiador con resistencia eléctrica. Al mismo tiempo, antes de conectarse por primera vez a la red eléctrica, debe comprobar si la instalación eléctrica cumple con las normas de seguridad determinadas. En baños y duchas se deben observar las disposiciones de la norma ČSN 33 2000-7-701 (IEC 60364-7-701). En caso de instalación fuera del territorio de la República Checa, es necesario seguir las normas nacionales correspondientes.
4. La resistencia eléctrica se conecta a la caja de instalación de una distribución eléctrica fija con un interruptor antepuesto y una tensión nominal de 230 V / 50 Hz. El cableado de alimentación al que se conectará la resistencia eléctrica debe cumplir con la normativa para la conexión de un aparato de Clase I de la potencia requerida.
5. Se debe asegurar que el circuito del sistema eléctrico que alimenta el equipo esté equipado con un protector de corriente de 30 mA.
6. Después de instalar la resistencia eléctrica y llenar el radiador, se debe verificar la resistencia del aislamiento y la protección contra descargas eléctricas de acuerdo con la norma ČSN EN correspondiente. En caso de instalación fuera del territorio de la República Checa, es necesario seguir las normas nacionales correspondientes.
7. No utilice adaptadores ni cables alargadores para alimentar el equipo.
8. Si el equipo no está equipado con un enchufe en el cable de alimentación o un medio de desconexión de la fuente de alimentación con un espacio entre los contactos en todos los polos para asegurar una desconexión completa, dicho interruptor debe instalarse en una instalación eléctrica fija de acuerdo con la normativa aplicable a dicha instalación.
9. **¡ADVERTENCIA! No utilice la resistencia eléctrica "en seco", es decir, fuera del radiador lleno del medio portador de calor. ¡Está absolutamente prohibido encender la resistencia eléctrica con el radiador vacío!**
10. ¡El radiador no debe airearse durante el funcionamiento de la resistencia eléctrica, la parte calefactora de la resistencia eléctrica debe estar sumergida en el medio portador de calor en toda su longitud! ¡Riesgo de sobrecalentamiento y daños permanentes a la resistencia eléctrica!
11. No utilice la resistencia eléctrica en instalaciones donde la temperatura del medio calefactor pueda superar los 110 °C.
12. Asegúrese de que después de instalar la resistencia eléctrica, su cable de alimentación no toque las partes calientes de la resistencia eléctrica o del radiador.
13. La presión en el radiador con resistencia eléctrica instalada no debe exceder de 1 MPa (10 bares).
14. La potencia de la resistencia eléctrica se elige en función del tamaño del radiador según las recomendaciones de su fabricante. **¡Es inadmisibles el uso de una resistencia eléctrica con una potencia superior a la recomendada por el fabricante para el radiador en cuestión!**
15. Durante la manipulación y la instalación, es necesario proteger la resistencia eléctrica de impactos para evitar daños mecánicos.
16. El equipo está diseñado para uso doméstico.

B. Uso de la resistencia eléctrica

1. Utilice el producto únicamente para el fin para el que fue diseñado por el fabricante.
2. El equipo no es un juguete.
3. Inspeccione el equipo periódicamente para garantizar su uso seguro (véase el apartado VIII).
4. ¡No coloque el cable de alimentación de la resistencia eléctrica sobre el radiador caliente!
5. ¡Si el cable de alimentación está dañado, desconecte inmediatamente la resistencia eléctrica de la red y encargue la reparación a un profesional! ¡Un cable de alimentación dañado sólo puede ser sustituido por el fabricante de la resistencia eléctrica!
6. El fabricante no es responsable de las consecuencias resultantes de cambios arbitrarios de la estructura de la resistencia eléctrica por parte de personas no autorizadas.
7. No permita que el casquillo de la resistencia eléctrica quede expuesto a líquidos (salpicaduras, goteos, chorros).
8. Este equipo puede ser utilizado por niños mayores de 8 años y personas con capacidades físicas, sensoriales o mentales reducidas o con falta de experiencia y conocimiento si están bajo supervisión o han recibido instrucciones sobre el uso del equipo de manera segura y comprenden los peligros relacionados. Los niños no deben jugar con el equipo. La limpieza y el mantenimiento realizados por el usuario no deben ser realizados por niños sin supervisión.
9. Limpie el equipo sólo cuando la fuente de alimentación esté desconectada.
10. El radiador equipado con la resistencia eléctrica se puede calentar hasta altas temperaturas. Tenga cuidado al manipular los equipos.
11. No estire ni doble excesivamente el cable de alimentación, ni coloque objetos pesados sobre él.
12. ¡El radiador con resistencia eléctrica está diseñado únicamente para secar materiales textiles lavados con agua!
13. ¡Está prohibido pisar en el radiador y colgar objetos pesados sobre éste (Fig. 9)!

C. Instalación y uso (Figuras 2, 4, 5, 6, 7, 12)

En el caso del radiador con resistencia eléctrica, se aplicarán las normas de seguridad enumeradas en los apartados II.A y II.B, así como las siguientes:

1. Instale el radiador según las instrucciones del fabricante.

- El radiador con resistencia eléctrica no se debe colocar debajo de la toma de corriente (Fig. 6).
- Para evitar riesgo para los niños muy pequeños, se debe instalar de manera que el travesaño más bajo esté al menos a 600 mm del suelo.
- El radiador puede estar caliente y causar quemaduras. Tenga especial cuidado cuando haya niños o personas discapacitadas presentes.
- Al secar toallas o ropa, asegúrese de que la ropa que está secando se pueda secar a altas temperaturas y no haya riesgo de dañarla o crear una situación peligrosa.

D. Procedimiento en situaciones de emergencia

- "Situación de emergencia" significa:
 - Llamas o humo del radiador de la resistencia eléctrica
 - Fuga del medio calefactor del radiador con resistencia eléctrica
 - Calentamiento incontrolado del equipo
 - Presencia de tensión eléctrica en la cubierta o en la superficie del radiador
- En caso de una situación de emergencia:
 - Mantenga una distancia segura
 - Desconecte el equipo de la fuente de alimentación o desconecte la fuente de alimentación de todo el edificio
 - En caso de incendio, informe a los servicios correspondientes o utilice los agentes extintores descritos en el apartado II. D.3
 - Encargue a un profesional cualificado para que desmonte el equipo
 - Después de una situación de emergencia, está prohibido volver a conectar el equipo dañado a la fuente de alimentación
- Agentes extintores permitidos:
 - Los incendios de los equipos se pueden extinguir utilizando extintores que permiten apagar los incendios de equipos eléctricos con una tensión de hasta 1000 V.

III. Finalidad (Figura 2)

La resistencia eléctrica ECO (Z-KTECO) está destinada al calentamiento directo del medio portador de calor en los radiadores KORALUX y KORATHERM durante el período en que el sistema de calefacción central no está en funcionamiento. En este caso, la resistencia eléctrica calienta la carga del radiador. La resistencia eléctrica ECO (Z-KTECO) sólo se puede utilizar en los radiadores que estén conectados a la vez a un sistema de calefacción de agua con vaso de expansión (Fig. 4). Está prohibido instalar estas resistencias eléctricas en radiadores que no estén conectados a un sistema de calefacción de agua (Fig. 5). Las resistencias eléctricas sólo se pueden utilizar en sistemas de calefacción en los que se utilice como medio portador de calor, agua o una mezcla anticongelante para sistemas de calefacción en una concentración máxima de hasta -15 °C.

¡La resistencia eléctrica no se debe utilizar para calentar el aceite!

La resistencia eléctrica no está equipada con un sensor de temperatura ambiente.

IV. Datos técnicos: resistencia eléctrica ECO

Potencia absorbida:	200, 300, 400, 500, 600, 700, 800, 900, 1000, 1200 W
Longitud de la resistencia eléctrica:	370, 370, 600, 600, 600, 600, 800, 800, 800, 800 mm
Tensión de funcionamiento:	230 V 50 Hz
Grado de protección:	IP68
Clase del aparato:	I
Cable de alimentación:	1,5 m (recto)
Terminación del cable:	sin enchufe
Presión máxima de funcionamiento:	1,0 MPa
Temperatura máxima de funcionamiento:	110 °C
Rosca de conexión:	G 1/2" (en virtud de la norma ISO 228)
Posición de trabajo:	vertical con el cable de alimentación abajo (Fig. 6), para el radiador RADIK COMBI VK está permitida la posición horizontal (Fig. 12)

ES

V. Estructura: resistencia eléctrica ECO (Figuras 1, 11, 19)

- Parte de calefacción
- Casquillo
- Cable de alimentación con extremos libres
- Tapa

VI. Accesorios adicionales (Figuras 13, 18)

Los accesorios adicionales se venden por separado. Corresponden al modelo concreto de la varilla calefactora eléctrica. No forman parte del equipo.

Z-SKV-0009: Pieza en forma de T (Fig. 13)

Z-SKV-0010: Enchufe con interruptor (Fig. 18)

VII. Instalación (Figuras 1, 2, 4, 6, 7, 10, 11, 13, 18)



Preste especial atención a la información contenida en este apartado. El incumplimiento de las reglas de seguridad puede poner en peligro la vida, la salud o los bienes.

¡ADVERTENCIA! Antes de la instalación, asegúrese de que la resistencia eléctrica no esté conectada a la red. La resistencia eléctrica no se debe encender "en seco", ya que pueden producirse quemaduras y daños a la protección térmica. Antes de encender la varilla eléctrica, compruebe que haya agua en el radiador.

- La resistencia eléctrica debe instalarse siempre en posición vertical con el cable de alimentación abajo (Fig. 6). ¡Está prohibido colocar la resistencia eléctrica en el radiador verticalmente desde arriba u horizontalmente (Fig. 6)! La posición horizontal de la resistencia eléctrica sólo está permitida para su instalación en el radiador RADIK COMBI VK (Fig. 12)
- Durante la instalación y el funcionamiento se debe tener cuidado de que el medio portador de calor (es decir, agua o anticongelante), cuyo volumen aumenta debido al incremento de temperatura, pueda salir al vaso de expansión (Fig. 4).
- Antes de la instalación, verifique que la potencia del calentador eléctrico no sea superior a la recomendada por el fabricante del radiador.

4. Inserte con cuidado la parte calefactora de la resistencia eléctrica en la salida inferior del radiador (Fig. 2) directamente o a través de la pieza en forma de T previamente instalada (Z-SKV-0009, Fig. 13).
5. Apriete la resistencia eléctrica con la llave de 22 mm con fuerza suficiente para una conexión firme.
6. Instale la resistencia en la pared según las instrucciones del fabricante, conéctela al sistema de calefacción y púrguela (Fig. 4).
7. Después de instalar el radiador en la pared, inserte la tapa incluida (4, Fig. 1) sobre el casquillo de la resistencia eléctrica (2, Fig. 1).
8. Deje siempre abierta una válvula del radiador para evitar la acumulación de presión debido a la expansión térmica del medio calefactor. La segunda válvula debe permanecer cerrada para que el medio calefactor calentado no fluya hacia el sistema de calefacción central. La presión máxima de la resistencia eléctrica es de 1 MPa (10 bares) (Fig. 14 y 17).
9. La resistencia eléctrica sólo se puede conectar a un enchufe equipado con la conexión del circuito de protección de PE.
10. Antes de encender por primera vez la resistencia eléctrica, compruebe su estado, consulte el apartado VIII y compruebe que la resistencia esté llena y purgada.
11. Siga las siguientes instrucciones para conectar permanentemente el equipo a la instalación:
 - a) Aislamiento marrón del cable: conductor de fase (L)
 - b) Aislamiento azul del cable: conductor neutro (N)
 - c) Aislamiento amarillo-verde del cable: conductor de protección (puesta a tierra) (PE)
12. El radiador con resistencia eléctrica en un sistema de calefacción central, debe tener válvulas de cierre en la entrada y en el retorno para su eventual desmontaje.
13. Al instalar el enchufe con interruptor VS1 (Z-SKV-0010, Fig. 18) en baños y duchas, se deben observar las disposiciones de la norma ČSN 33 2000-7-701 (o IEC 60364-7-701) (Fig. 2). La toma de conexión a la que se conectará este accesorio debe cumplir con los reglamentos y normas de seguridad determinadas y debe estar permanentemente accesible (para poder desconectar la resistencia eléctrica de la red).

ADVERTENCIA: El enchufe con interruptor Z-SKV-0010 tiene protección IP44 y puede utilizarse en la zona III (las tomas de 230V- no deben colocarse en las zonas 0, I y II).

VIII. Verificación del estado del equipo (Figura 1)



Preste especial atención a la información contenida en este apartado. El incumplimiento de las reglas de seguridad puede poner en peligro la vida, la salud o los bienes.

El equipo debe revisarse antes de la primera puesta en marcha y periódicamente durante su uso. Se recomienda verificar el estado técnico según la siguiente lista:

1. Estanqueidad de la conexión entre la resistencia eléctrica y el radiador

Tenga cuidado con:

 - fugas del medio portador de calor (agua) del radiador
 - humedad que se acumula en la junta de la unión del radiador con la resistencia eléctrica
2. Estanqueidad del elemento calefactor

Tenga cuidado con:

 - humedad cerca de la unión del cable de alimentación con el casquillo (2, Fig. 1)
3. Estado de la conexión eléctrica

Compruebe lo siguiente:

 - estado del aislamiento del cable de alimentación (sin daños visibles en el aislamiento: rayones profundos, grietas)
 - estado del enchufe (sin grietas, clavijas de conexión sueltas, cable apretado)
 - conexión del cable al equipo (el cable debe estar conectado bien firme y prieto)
4. Calentamiento correcto de la resistencia eléctrica:
 - Después de unos 30 minutos de encender la resistencia eléctrica, debería notar un calentamiento considerable del radiador.

IX. Funcionalidad (Figura 19)

1. La resistencia eléctrica está equipada con un interruptor de temperatura con desconexión a los 85°C aproximadamente. Después de alcanzar esta temperatura, el interruptor apaga la resistencia eléctrica y la vuelve a encender en cuanto el portador de calor en el radiador se enfríe a una temperatura de 75 °C.
2. Protección térmica de dos niveles:
 - a) El sensor de temperatura no permitirá que la temperatura supere los 85 °C
 - b) El fusible térmico desconecta la alimentación de la resistencia eléctrica en caso de un fallo del interruptor de temperatura o en caso de aumento incontrolado de ésta

X. Manejo

La resistencia eléctrica (calentamiento del medio portador de calor) se pone en funcionamiento y se apaga mediante el interruptor situado delante (separado, o parte del enchufe de red VS1 (Fig. 18)).

El fallo de la resistencia eléctrica suele deberse a: fusión del fusible térmico debido a un funcionamiento "en seco", potencia de la resistencia eléctrica seleccionada incorrectamente para el radiador en el que se utiliza (véase el apartado IIA.14), o funcionamiento en un sistema de calefacción central sin purgar.

En caso de fallo, póngase en contacto con el fabricante.

XI. Desmontaje de la resistencia eléctrica (Figura 10)

El desmontaje del equipo sólo puede ser realizado por un fontanero debidamente cualificado.

1. Apague la resistencia eléctrica y desconéctela de la red.
2. Cierre las válvulas de entrada y de retorno del radiador. Desmonte el radiador y vacíe el medio portador de calor de éste.
3. Retire la tapa de la resistencia eléctrica tirando hacia abajo.
4. Desenrosque la resistencia eléctrica de la salida del radiador con una llave de 22 mm.

XII. Mantenimiento

Durante la limpieza, desconecte la resistencia eléctrica de la fuente de alimentación. El casquillo y el cable de alimentación de la resistencia eléctrica no deben exponerse a la actuación de líquidos (salpicaduras, goteos, chorros). Los niños no deben realizar el mantenimiento del equipo sin la supervisión adecuada. Se recomienda utilizar paños suaves o esponjas para la limpieza. ¡No utilice detergentes cáusticos y abrasivos ni objetos punzantes en ningún caso! Esto evitará daños a la superficie del radiador y de la tapa.

- Lave las superficies pintadas con agua tibia y detergentes suaves.
- Limpie las superficies cromadas con productos diseñados para este fin.

XIII. Condiciones de transporte y de almacenamiento

Durante el transporte y almacenamiento, el equipo no debe estar expuesto a:

1. Actuación directa del agua
2. Temperatura fuera del rango de 5 °C a 35 °C
3. Humedad del aire superior al 70 %
4. Una aplicación de grandes fuerzas y sobrecargas que pueden dañar mecánicamente la resistencia eléctrica. Exponer el equipo a los riesgos anteriores puede causar daños a la resistencia eléctrica.



Equipos eléctricos y electrónicos antiguos

Los equipos eléctricos o electrónicos que ya no sean aptos para su uso deben recogerse por separado y entregarse para su reciclaje ecológico (Directiva europea sobre equipos eléctricos y electrónicos antiguos). Utilice los sistemas de devolución y recogida establecidos en su país para eliminar equipos eléctricos o electrónicos antiguos.

CZ Záruka

Výrobce ručí za to, že výrobek bude mít po celou dobu záruky vlastnosti stanovené příslušnými technickými normami za předpokladu, že bude namontován a užíván způsobem, který je popsán v tomto návodu. Záruka se nevztahuje na mechanická poškození a závady vzniklé nedodržáním pokynů pro montáž a obsluhu uvedených v tomto návodu k použití. Do záruční opravy musí být výrobek zaslán vždy se záručním listem. K výrobku musí být připojen průvodní dopis s popisem reklamace. Reklamaci v záruční době je nutno uplatnit u prodejce, u kterého byl výrobek zakoupen nebo přímo u výrobce. Reklamovaný výrobek musí být vhodně zabalen tak, aby nedošlo k jeho poškození při dopravě a další manipulaci.

SK Záruka

Výrobca ručí za to, že výrobok bude mať počas celého obdobia záruky vlastnosti stanovené príslušnými technickými normami za predpokladu, že bude namontovaný a používaný spôsobom, ktorý je opísaný v tomto návode. Záruka sa nevzťahuje na mechanické poškodenia a poruchy vzniknuté nedodržaním pokynov pre montáž a obsluhu uvedených v tomto návode na použitie. Do záručnej opravy musí byť výrobok zaslaný vždy so záručným listom. K výrobku musí byť pripojený sprievodný list s opisom reklamácie. Reklamáciu v záručnej lehote je nutné uplatniť u predajcu, u ktorého bol výrobok kúpený alebo priamo u výrobcu. Reklamovaný výrobok musí byť vhodne zabalený tak, aby nedošlo k jeho poškodeniu pri doprave a ďalšej manipulácii.

EN Warranty

The manufacturer guarantees that the product will have the properties determined by the respective technical standards for the whole duration of the warranty period subject to the condition that it is installed and used in the manner described in these instructions. The warranty does not relate to mechanical damage and defects caused by non-adherence to the instructions for installation and operation as set out in this instruction manual. The product must always be sent with the warranty certificate for warranty repairs. An accompanying letter must be attached to the product with a description of the claim. Claims made during the warranty period must be submitted to the dealer where the product was purchased or directly to the manufacturer. Products for which claims are made must be suitably packed in such a way that they are not damaged during transportation and further handling.

DE Garantie

Der Hersteller haftet dafür, dass das Produkt während der Garantiezeit die durch die einschlägigen technischen Normen festgelegten Eigenschaften aufweist, und zwar unter der Voraussetzung, dass es auf die Art und Weise montiert und verwendet wird, wie in dieser Anleitung beschrieben. Die Garantie bezieht sich nicht auf mechanische Beschädigungen und Mängel, die durch Nichteinhaltung der in dieser Gebrauchsanleitung genannten Montage- und Bedienungshinweise entstanden sind. Zur Garantiereparatur ist das Produkt stets mit dem Garantieschein zu senden und es ist ein Begleitschreiben mit einer Beschreibung der Reklamation beizulegen. Eine Reklamation in der Garantiezeit ist bei dem Händler, bei dem das Produkt gekauft wurde, geltend zu machen. Ein reklamiertes Produkt muss geeignet verpackt sein, damit es beim Transport und der weiteren Handhabung nicht beschädigt wird.

FR Garantie

Le fabricant s'engage à ce que le produit présente les caractéristiques prévues par les normes techniques pertinentes pendant toute la période de garantie, si son installation et son utilisation sont conformes aux instructions fournies dans ce manuel. La garantie ne couvre pas les dommages mécaniques et les défauts faisant suite au non-respect des instructions d'installation et d'utilisation décrites dans ce manuel. En cas de réparations sous garantie, le produit doit toujours être envoyé avec son bon de garantie. Une lettre décrivant l'objet de la réclamation doit également être jointe au produit. Les réclamations effectuées pendant la période de garantie doivent être adressées au revendeur auprès duquel le produit a été acheté ou directement au fabricant. Les produits faisant l'objet d'une réclamation doivent être dûment emballés afin d'éviter tout risque d'endommagement durant leur transport ou leur manutention.

NL Garantie

De fabrikant garandeert dat het product voor de volledige duur van de garantieperiode de eigenschappen heeft die door de respectievelijke technische normen worden bepaald, op voorwaarde dat het wordt geïnstalleerd en gebruikt op de manier die in deze instructies wordt beschreven. De garantie heeft geen betrekking op mechanische schade en defecten veroorzaakt door het niet naleven van de installatie- en gebruiksinstructies zoals beschreven in deze handleiding. Voor garantiereparaties moet het product altijd samen met het garantiecertificaat worden opgestuurd. Bij het product moet een begeleidende brief worden gevoegd met een beschrijving van de claim. Claims die tijdens de garantieperiode worden ingediend, moeten worden ingediend bij de dealer waar het product is gekocht of rechtstreeks bij de fabrikant. Producten waarvoor een claim wordt ingediend, moeten zodanig worden verpakt dat ze niet beschadigd raken tijdens transport en verdere behandeling.

PL Gwarancja

Producent gwarantuje, że wyrób będzie posiadał właściwości określone odpowiednimi normami technicznymi przez cały okres gwarancji, pod warunkiem, że będzie montowany i użytkowany w sposób opisany w niniejszej instrukcji. Gwarancja nie obejmuje uszkodzeń mechanicznych oraz wad powstałych na skutek nieprzestrzegania instrukcji montażu i obsługi zawartych w niniejszej instrukcji obsługi. W przypadku naprawy gwarancyjnej produkt musi być zawsze wysyłany z kartą gwarancyjną. Do produktu należy dołączyć pismo przewodnie opisujące reklamację. Reklamacje w okresie gwarancyjnym należy kierować do sprzedawcy, u którego produkt został zakupiony lub bezpośrednio do producenta. Reklamowany produkt musi być odpowiednio zapakowany, tak aby nie uległ uszkodzeniu podczas transportu i dalszego przeladunku.

GR Εγγύηση

Ο κατασκευαστής εγγυάται ότι το προϊόν θα διαθέτει τις ιδιότητες που ορίζονται από τα αντίστοιχα τεχνικά πρότυπα για όλη τη διάρκεια της περιόδου εγγύησης υπό την προϋπόθεση ότι έχει εγκατασταθεί και χρησιμοποιείται σύμφωνα με τον τρόπο που περιγράφεται στις παρούσες οδηγίες. Η εγγύηση δεν αφορά μηχανικές ζημιές και ελαττώματα που προκαλούνται από τη μη τήρηση των οδηγιών εγκατάστασης και λειτουργίας, όπως ορίζονται στο παρόν εγχειρίδιο οδηγιών. Το προϊόν πρέπει να αποστέλλεται πάντα μαζί με το πιστοποιητικό εγγύησης για επισκευές που καλύπτονται από την εγγύηση. Μια συνοδευτική επιστολή πρέπει να επισυνάπτεται στο προϊόν που θα περιλαμβάνει την περιγραφή της αξίωσης. Οι αξιώσεις που πραγματοποιούνται κατά τη διάρκεια της περιόδου εγγύησης πρέπει να υποβάλλονται στον έμπορο από τον οποίο αγοράστηκε το προϊόν ή απευθείας στον κατασκευαστή. Τα προϊόντα για τα οποία υποβάλλεται αξίωση πρέπει να συσκευάζονται καταλλήλως κατά τρόπο που θα αποτρέψει ενδεχόμενη ζημία τους κατά τη διάρκεια της μεταφοράς και της περαιτέρω διακίνησής τους.

HU Jótállás

A gyártó szavatolja, hogy amennyiben a jelen kézikönyvben leírt módon telepítik és használják, a termék a jótállási idő alatt a vonatkozó műszaki szabványokban meghatározott tulajdonságokkal fog rendelkezni. A jótállás nem vonatkozik a jelen használati utasításban feltüntetett telepítési és kezelési utasítások be nem tartásából eredő mechanikai sérülésekre és hibákra. Garanciális javításhoz a terméket mindig a jótállási jeggyel együtt kell megküldeni. A termékhez csatolni kell a panasz tárgyát ismertető kísérőlevelet. A jótállási időszak alatt a panaszt a terméket értékesítő eladónak, vagy közvetlenül a gyártónak kell benyújtani. A megreklamált terméket megfelelően kell becsomagolni, hogy szállítás és további kezelés során ne sérülhessen meg.

SI Garancija

Proizvajalec jamči za to, da bo imel izdelek v času garancije vse lastnosti določene s pristojnimi tehničnimi standardi pod pogojem, da ga bo uporabnik uporabljal v skladu in na način, opisan v tem navodilu za uporabo. Garancija ne pokriva mehanskih poškodb in okvar, ki nastanejo zaradi neupoštevanja navodil za montažo in uporabo v tem uporabniškem priročniku. Za garancijsko popravilo mora biti izdelek vedno poslan z garancijskim listom. Izdelku mora biti priloženo spremno pismo z opisom reklamacije. Reklamacijo v garancijskem roku uveljavljate pri prodajalcu, pri katerem je bil izdelek kupljen, ali neposredno pri proizvajalcu. Reklamirani izdelek mora biti primerno zapakiran, da se med transportom in nadaljnjim ravnanjem ne poškoduje.

SE Garanti

Tillverkaren garanterar att produkten kommer att ha de egenskaper som anges i relevanta tekniska standarder under hela garantiperioden, förutsatt att den installeras och används på det sätt som beskrivs i den här bruksanvisningen. Garantin täcker inte mekaniska skador och defekter som orsakats av att installations- och användarinstruktionerna i den här bruksanvisningen har underlåtit att följas. Produkten måste alltid skickas in för garantireparation tillsammans med en garantisedel. Produkten måste åtföljas av ett följebrev som beskriver klagomålet. Klagomål inom garantiperioden måste lämnas till den återförsäljare där produkten köptes eller direkt till tillverkaren. Den reklamerade produkten måste vara förpackad på ett sätt som förhindrar skador under transport och vidare hantering.

NO Garanti

Produsenten garanterer at apparatet vil ha egenskapene som er avgjort av de respektive tekniske standardene i hele garantiperioden, under forutsetning av at det installeres og brukes på den måten som er beskrevet i denne bruksanvisningen. Garantien gjelder ikke mekaniske skader og defekter som er forårsaket av manglende overholdelse av installasjonsinstruksjonene og den driften som er beskrevet i denne bruksanvisningen. Apparatet skal alltid sendes med garantibeviset for garantireparasjoner. Et følgebrev skal vedlegges produktet med beskrivelse av kravet. Krav fremsatt i garantiperioden må sendes til forhandleren der apparatet ble kjøpt eller direkte til produsenten. Apparaters som det gjøres krav på, må pakkes forsvarlig på en slik måte at de ikke blir skadet under transport og videre håndtering.

**Záruční list | Záručný list | Warranty certificate
Garantieschein | Bon de garantie | Garantiecertificaat
Karta gwarancyjna | Πιστοποιητικό εγγύησης | Jótállási jegy
Garancijski list | Garantcertifikat | Garantibevis | Гарантийный талон |
Гарантійний талон | Гаранционна карта | Certificat de garanție |
Hoja de garantía**

Typ a číslo výrobku | Typ a číslo výrobku | Product type and number | Typ und Nummer des Produkts
Type et numéro du produit | Producttype en -nummer | Typ i numer produktu | Τύπος και αριθμός προϊόντος
A termék típusa és száma | Tip in številka izdelka | Produktens typ och nummer | Produkttype og nummer | Тип и
серийный номер изделия | Тип і номер виробу | Вид и номер на продукта | Tipul și numărul produsului | Modelo y
número del producto

Kontroloval | Kontroloval | Checked by | Kontrolliert | Contrôlé par | Gecontroleerd door | Sprawdził | Ελέγχθηκε από | Ellenőrizte
Preveril/-a | Kontrollerad av | Sjekket av | Контролер | Перевірив | Проверено от | Verificat de | Revisado por

Vyskladnéno dne | Vyskladnené dňa | Dispatch date | Ausgeliefert am | Sorti du stock le | Verzenddatum
Wydano z magazynu w dniu | Ημερομηνία αποστολής | A kitárolás kelte | Datum odpreme | Expedieringsdatum | Forsendel-
sesdato | Дата отгрузки | Видано зі складу | Издаден от склад на дата | Scos din stoc la data de | Fecha de salida del
almacén

Prodáno dne | Predané dňa | Date of sale | Verkauft am | Vendu le | Verkoopdatum | Sprzedano w dniu | Ημερομηνία
πώλησης | Az eladás kelte | Datum prodaje | Försäljningsdatum | Salgsdato | Дата продажи | Дата продажу | Продаден
на дата | Vândut la data de | Fecha de venta

Razítka a podpis prodávajícího (Bez data prodeje a razítka prodávajícího je záruční list neplatný!)
Pečiatka a podpis predávajúceho (Bez dátumu predaja a pečiatky predávajúceho je záručný list neplatný!)
Dealer's stamp and signature (Without the date of sale and the dealer's stamp, the warranty certificate is invalid!)
Stempel und Unterschrift des Händlers (Ohne Verkaufsdatum und Stempel des Händlers ist der Garantieschein ungültig!)
Cachet et signature du revendeur (En l'absence de la date de vente et du cachet du vendeur, le bon de garantie n'est pas valable!)
Stempel en handtekening van de dealer (Zonder verkoopdatum en stempel van de dealer is het garantiecertificaat ongeldig!)
Pieczęćka i podpis sprzedającego (bez daty sprzedaży i pieczęćki sprzedającego karta gwarancyjna jest nieważna!)
Σφραγίδα και υπογραφή πωλητή (το πιστοποιητικό εγγύησης δεν είναι έγκυρο, εάν δεν φέρει την ημερομηνία πώλησης και τη σφραγίδα του πωλητή!)
Az eladó bélyegzője és aláírása (Az eladás napja és az eladó bélyegzője nélkülül a jótállási jegy érvénytelen!)
Žig in podpis trgovca (Garancijski list brez datuma prodaje in žiga trgovca je neveljaven!)
Återförsäljarens stämpel och underskrift (Utan försäljningsdatum och säljarens stämpel är garantibeviset ogiltigt!)
Forhandlers stempel og signatur (Uten salgsdato og forhandlers stempel er garantibeviset ugyldig!)
Печать и подпись продавца (без даты продажи и печати продавца гарантийный талон недействителен!)
Печатка або підпис продавця (Без дати продажу та печатки продавця гарантійний талон недійсний!)
Ştampila și semnătura vânzătorului (În lipsa datei vânzării și a ștampilei vânzătorului, certificatul de garanție nu este valabil!)
Sello y firma del vendedor (¡Sin la fecha de venta y el sello del vendedor, la hoja de garantía no es válida!)